

**SOLUCIONES POSVENTA LLAVE EN MANO  
KNOW HOW DESDE 1950**



**velyen**  
**AUTOMATIZACIÓN  
POSVENTA**

Imagina atraer clientes  
por tu Método Posventa

**velyen**

Perito automático, multiplica  
negocio carrocería

**velyen**

Multiplica x2 neumáticos  
& x5 alineación

Automatiza y digitaliza  
tu posventa con

**velyen**

Fábrica: 96 254 30 73  
velyen@velyen.com



CallCenterVelyen  
+34962543073  
postventa@velyen.com

**Especialista Postventa  
Equipamiento de taller**

**TARIFA PRECIOS Nº 24/001  
AÑO 2.024**

**Desde 1 Diciembre del 2.023**

**Lista de Precios 24/001.**

- ITV
- MEDICIÓN HUELLA
- FOSOS ELEVADORES
- DIAGNOSIS
- PINTURA
- AACC
- COMPRESORES
- CARGADORES ELECTRICOS
- ...

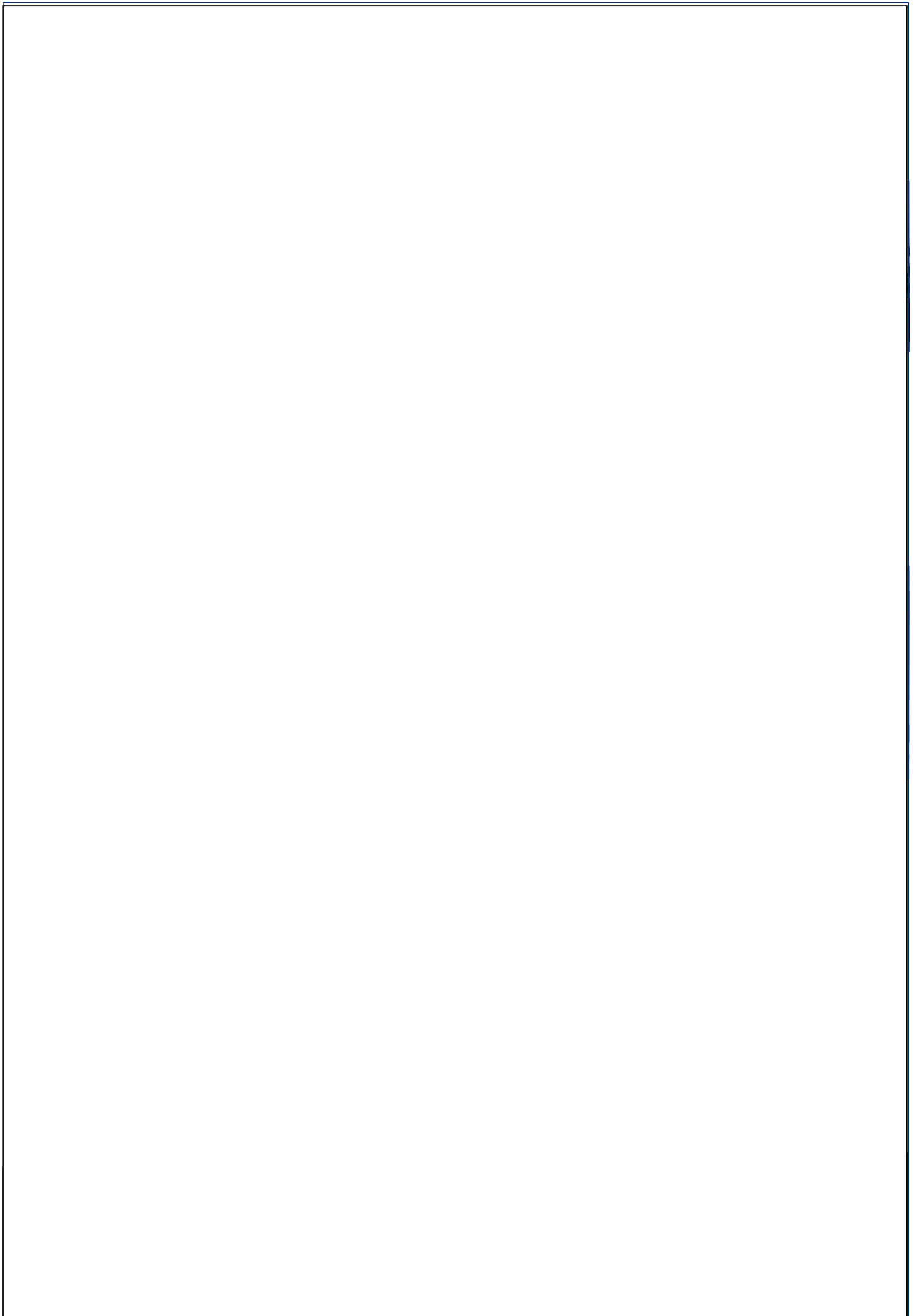

Equipamiento ITV	<b>3</b>
Opacímetros	<b>5</b>
Analizador de Gases	<b>5</b>
Regulador de Faros	<b>5</b>
Recepción Activa	<b>6</b>
Medidor de Huellas	<b>6</b>
Sistema ADAS	<b>7</b>
Elevadores para fosos	<b>14</b>
Fosos Prefabricados	<b>17</b>
Diagnosís Multimarca y OBD ITV	<b>19</b>
Unidad de Recuperación, Reciclaje, Vacío y Carga de AC	<b>20</b>
Compresores	<b>21</b>
Cabinas de Pintura	<b>23</b>
Desinfección. Iones y Ozono	<b>26</b>

## INDICE

# EQUIPAMIENTO ITV

itv

## ▶ ENTRA EN EL NEGOCIO DE LA ITV

### Preparamos tu taller para que puedas ofertar Servicios de Inspección Técnica de Vehículos

Si está considerando entrar en el negocio de la ITV, Velyen le ofrece el más completo equipamiento fabricado en España con toda la dedicación técnica, soporte posventa y experiencia europea.

Ofrecemos también la posibilidad de financiar el proyecto y asesorarle con toda la información técnica de la inversión.

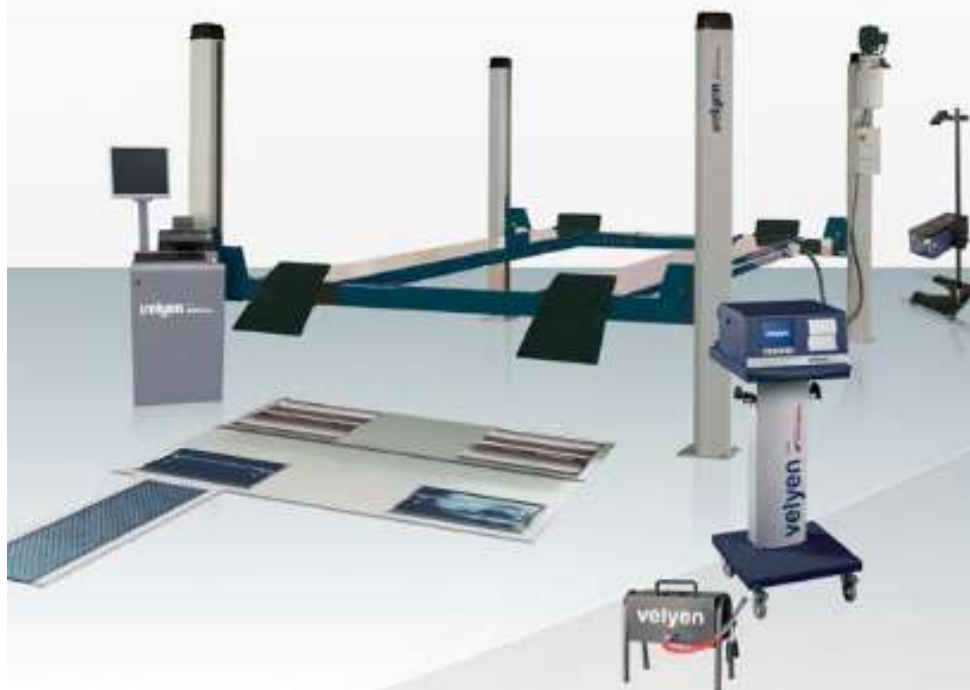

## EQUIPOS ITV

MODELO MOTOS - QUAD	DESCRIPCIÓN	Precio Recomendado (I.V.A. No Incluido) €
4RF14007	ITV Motos	11.642,00
4RF1400QUADS	ITV Motos – Quads	18.685,00
<b>Precios Individuales y de Opcionales</b>		
	Velocímetro Ref. VELSPED1000	1.696,00
	Pinzas Ref. VELBRAK1400-36	2.090,00
	Frenómetro Rodillo Moto Digital Ref VELBRAK1000	11.556,00
MODELO TURISMOS - LCV	DESCRIPCIÓN	Precio Recomendado (I.V.A. No Incluido) €
4RF30107	ITV Turismos Frenómetro + Banco Suspensión + Alineación al paso	21.222,00
<b>Precios Individuales y de Opcionales</b>		
	Sólo Frenómetro Ref. VELBRAK3010	13.673,00
	Sólo Frenómetro Semi Industrial Ref. VELBRAK3012	15.760,00
	Precio Conjunto sin Alineadora al Paso	17.760,00
	Kit 4 células pesaje VELBRAK3000-07	1.404,00
	Motor con freno VELBRAK3000-40	3.348,00
	Sensores Velocidad Motor VELBRAK000-44	432,00
	Opción LATAM 300-42 Motor Trifásico 220VAC	1.138,00
MODELO V.I.	DESCRIPCIÓN	Precio Recomendado (I.V.A. No Incluido) €
4RF70107	ITV Industriales 18 Tns Frenómetro + Banco Suspensión + Alineación al paso	51.600,00
<b>Precios Opcionales</b>		
	Sólo Frenómetro Industrial 13 Tn Ref VELBRAK5010. Una dirección	29.268,00
	Sólo Frenómetro Industrial 18 Tn Ref VELBRAK7011. Una dirección	39.420,00
	Sólo Frenómetro Industrial 18 Tn Ref VELBRAK7110. Dos direcciones	39.420,00
	Motor con freno VELBRAK7010-40	4.968,00
	Sensor presión Neumático VELBRAK7010-62	1.512,00
	Opción LATAM 700-42 Motor Trifásico 220VAC	5.184,00
	MODELO	DESCRIPCIÓN
4304000	PLATOS Y DETECTOR DE HOLGURAS PARA MOT UK EN FOSO	11.500,00
VELAXLE7	DETECTOR HOLGURAS PARA CAMION Y TURISMO 8 MOVIMIENTOS	14.515,00

# LISTA DE EQUIPOS LLAVE EN MANO

## EQUIPOS ITV

MEDIDOR DE CANTIDAD VOLUMEN DE HUMO = OPACIMETRO DIESEL

ANALIZADOR COMPOSICIÓN QUÍMICA GASOLINA = ANALIZADOR DE GASES

### OPACIMETRO DIESEL

	DESCRIPCIÓN	Precio Recomendado (I.V.A. No Incluido) €
	VEL3420. Opacímetro Diesel, con comunicación USB/RS232 + Software con pantalla y teclado – con verificación primitiva	2.144,00
	VEL8800. Medidor R.P.M. externo con comunicación USB/RS232 (incluye sensor vibración, sonda temperatura y cable comunicación)	820,00
	VEL3400. Opacímetro Diesel, con comunicación USB/RS232	2.246,00
	4305400. Mueble para equipo informático completo (incluye PC, TFT 22", impresora láser, teclado y ratón)	2.155,00



### ANALIZADOR DE GASES (Gasolina y Gas)

	DESCRIPCIÓN	Precio Recomendado (I.V.A. No Incluido) €
	VEL3011. Analizador Gasolina con comunicación USB / RS232 + Software, con verificación primitiva	3.553,00
	VEL8800. Medidor R.P.M. externo con comunicación USB/RS232 (incluye sensor vibración, sonda temperatura y cable comunicación)	820,00
	VEL3000. Analizador Gasolina con comunicación USB / RS232 + Software.	3.553,00
	4305400. Mueble para equipo informático completo (incluye PC, TFT 22", impresora láser, teclado y ratón)	2.155,00

### REGULADOR DE FAROS

	DESCRIPCIÓN	Precio Recomendado (I.V.A. No Incluido) €
	4RD0050. Regulador de Faros espejo con ruedas	545,00
	4RD0050L. Regulador de Faros doble Laser	800,00
	4RD0100. Regulador de Faros espejo con carril	1.150,00
	4RD0200. Regulador de Faros laser con carril	1.350,00
	4RD0300. Regulador de Faros laser con carril para camiones	1.400,00

## RECEPCIÓN ACTIVA

	DESCRIPCIÓN	Precio Recomendado (I.V.A. No Incluido) €
	4RF5000 Alineador Al paso	1.490,00
	4RF5002. Recepción Activa Servivelyen 360° 2 placas sin mueble, ni PC, ni TFT... Rampas de serie	5.935,00
	4RF5004. Recepción Activa Servivelyen 360° 4 placas sin mueble, ni PC, ni TFT. Rampas de serie	9.256,00
4305400	Mueble con PC, TFT, impresora	2.160,00
4305300	TV a Pared 40"	1.188,00
4305500	PC Celeron	1.188,00
4308000	TV 43", kit montaje pared, con Mini PC, teclado y ratón	2.808,00
	Actualización anual base de datos de recepción activa	378,00
4RF5015	3D Laser escáner manual	5.681,00
4RF5016	3D Láser escáner automático	33.674,00

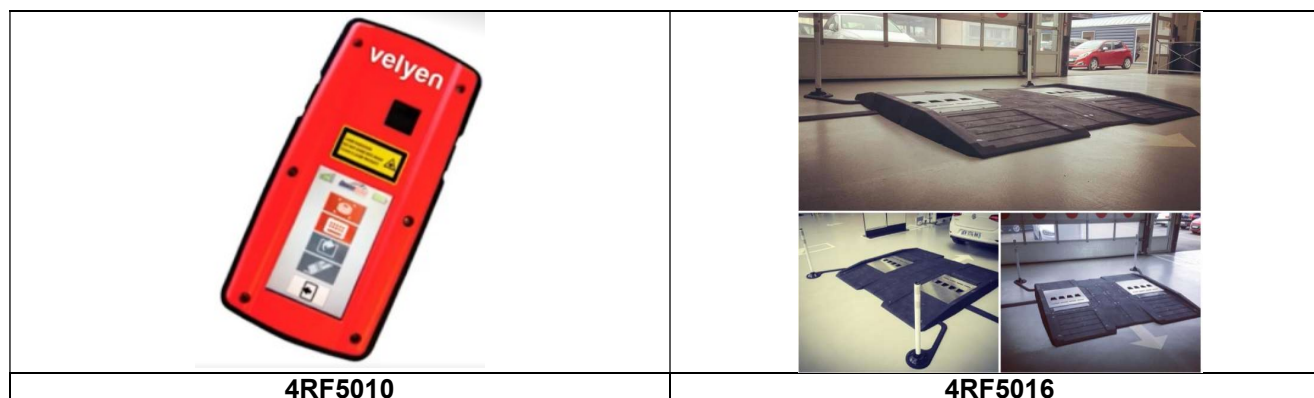

Ver video en: <https://www.youtube.com/watch?v=U8x8I3EDqIg&t=12s>

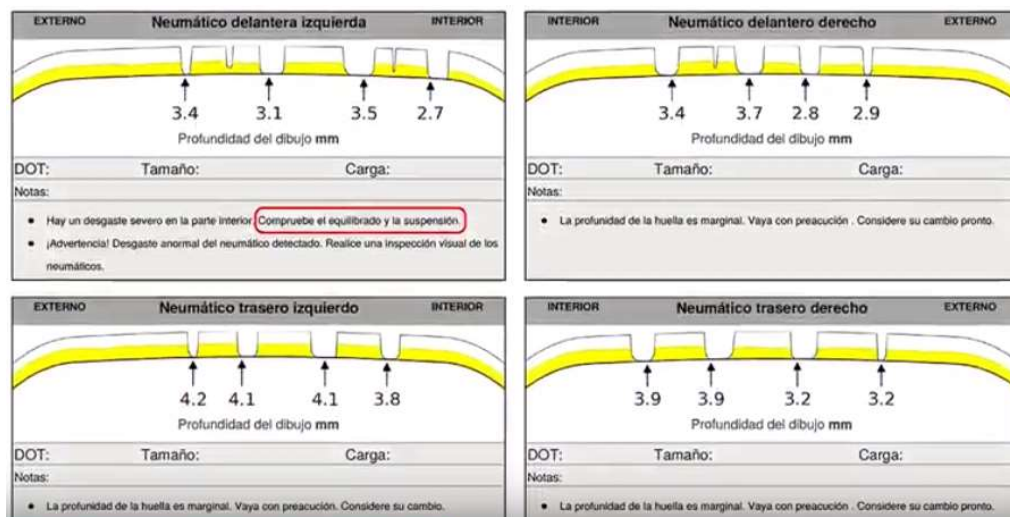

# LISTA DE EQUIPOS LLAVE EN MANO

**SISTEMA ADAS.** [https://www.youtube.com/watch?v=iOcLC\\_flwwY](https://www.youtube.com/watch?v=iOcLC_flwwY)

DESCRIPCIÓN	Precio Recomendado (I.V.A. No Incluido) €
Instalación y puesta en marcha	1.360,00

Necesidad de revisar los parámetros y estándar de selección de reparadores, incluyendo aquellos que certifiquen su adaptación a los nuevos procesos, como está ocurriendo en otros países. Para seleccionar los paneles correctos según vehículo, año y modelo pueden acceder a:

<https://www.ezadashub.com/coverage.php?region=eu&vista=product>

## ADAS: THE CIRCLE OF SAFETY

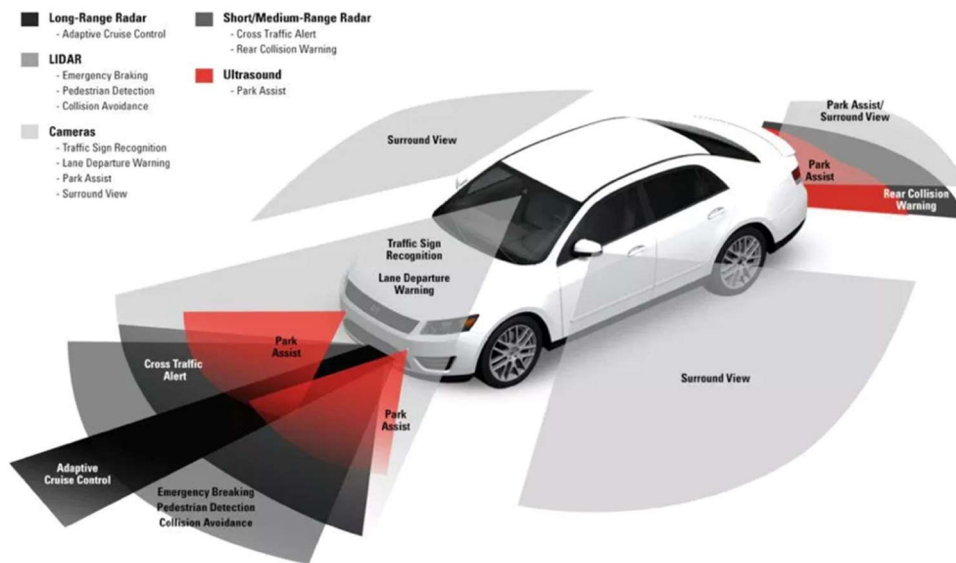

DESCRIPCIÓN	Precio Recomendado (I.V.A. No Incluido) €
Kit Básico carro y láser con tarjetas para cámara frontal OEM según listado	10.685,00

**CALIBRATION  
KIT**

**ezADAS**  
RECALIBRATION SYSTEM





**BASIC KIT**

FRONT CAMERA OEM BASED TARGETS

NISSAN® | INFINITI®

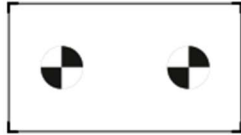

NISSAN® | INFINITI®



HONDA® | ACURA®



HYUNDAI® | KIA®

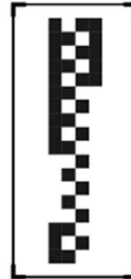

HONDA® | ACURA®



TOYOTA® | LEXUS®



MERCEDES BENZ®

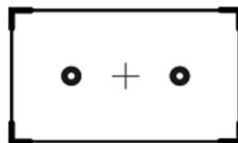

VOLKSWAGEN® | AUDI®

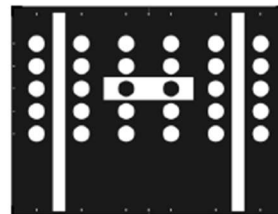

MAZDA®

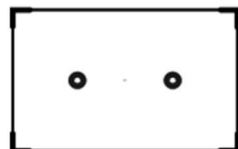

# LISTA DE EQUIPOS LLAVE EN MANO

DESCRIPCIÓN	Precio Recomendado (I.V.A. No Incluido) €
Kit Deluxe con carro y láser con tarjetas para cámara frontal OEM (incluye tarjetas del kit básico)	14.905,00

**CALIBRATION  
KIT**

**ADAS**  
RECALIBRATION SYSTEM



## DELUXE KIT

FRONT CAMERA OEM BASED TARGETS

INCLUDES ALL TARGETS FROM BASIC KIT

SUBARU®

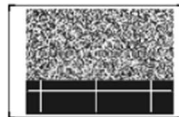

MAZDA®



SUBARU®

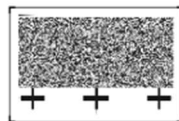

TOYOTA® | LEXUS®



MITSUBISHI®



## REAR CAMERA OEM BASED TARGETS

MERCEDES BENZ®





VOLKSWAGEN® | AUDI®





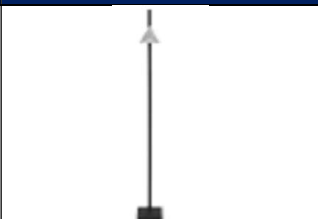

## RADAR REFLECTORS



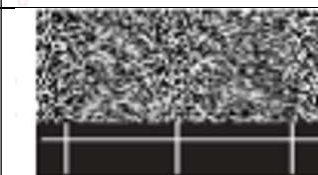

ACURA® | HONDA® | LEXUS® |  
MAZDA® | TOYOTA®

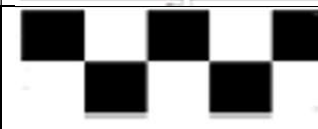





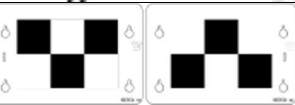

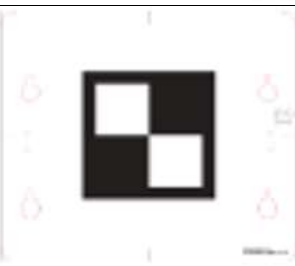
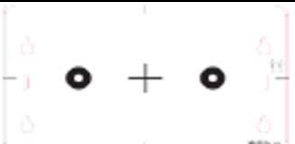
REFERENCIA	DESCRIPCION	TARJETA	IMAGEN	Precio Recomendado (I.V.A. No Incluido) €
EAA0496L11A	ADAS RADAR SUPERIOR DERECHO Kit tarjeta	RAD-01		2.073,00
EE8E900EU	Kit hardware EU ADAS. Sin tarjetas			7.020,00
EAA0496L20A	Tarjeta de almacenamiento lento ADAS			1.431,00

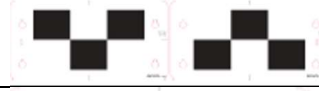
REFERENCIA	DESCRIPCION	TARJETA	IMAGEN	Precio Recomendado (I.V.A. No Incluido) €
EAK0362L34A	Kit tarjeta, Cámara frontal, Toyota	TOY-FC-01		567,00
EAK0362L37A	Kit tarjeta, Cámara frontal, Subaru	SUB-FC-01		1.155,00
EAK0362L38A	Kit tarjeta, Cámara frontal, Subaru	SUB-FC-02		1.155,00
EAK0362L13A	Kit tarjeta, Cámara frontal, Honda	HON-FC-03		763,00
EAK0362L22A	Cámara trasera, Kit tarjeta, Mercedes MB-RC-02 con MB-TBAR-01, Inglés	MB-RC-02		880,00
EAK0362L35A	Kit tarjeta, Cámara trasera VW/Audi	VAG-RC-01		1.350,00
EAK0362L36A	Kit tarjeta, Cámara trasera Mercedes	MB-RC-01		480,00

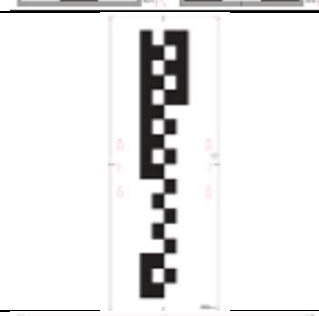
# LISTA DE EQUIPOS LLAVE EN MANO

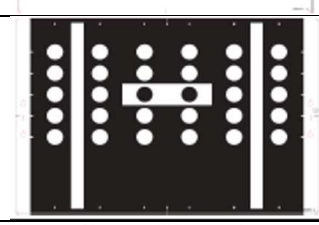
REFERENCIA	DESCRIPCION	TARJETA	IMAGEN	Precio Recomendado (I.V.A. No Incluido) €
EAK0362L18A	Kit tarjeta, Cámara frontal, FIAT	FIA-FC-01		480,00
EAK0362L19A	Kit tarjeta, Cámara frontal, RENAULT	REN-FC-01		675,00
EAK0362L20A	Kit tarjeta, Cámara frontal, NISSAN	NIS-FC-03		675,00
EAK0362L23A	Kit tarjeta, Cámara frontal, TOYOTA	TOY-FC-02		567,00
EAK0362L24A	Kit tarjeta, Cámara frontal, TOYOTA	TOY-FC-03		675,00
EAK0362L25A	Kit tarjeta, Cámara frontal, MERCEDES	MB-FC-01		567,00

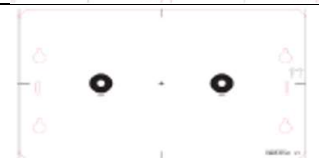
REFERENCIA	DESCRIPCION	TARJETA	IMAGEN	Precio Recomendado (I.V.A. No Incluido) €
EAK0362L26A	Kit tarjeta, Cámara frontal, NISSAN	NIS-FC-02		567,00
EAK0362L27A	Kit tarjeta, Cámara frontal, MAZDA	MAZ-FC-01		675,00
EAK0362L28A	Kit tarjeta, Cámara frontal, HONDA	HON-FC-01		675,00
EAK0362L29A	Kit tarjeta, Cámara frontal, HYUNDAI	HYU-FC-01		567,00
EAK0362L30A	Kit tarjeta, Cámara frontal, NISSAN	NIS-FC-01		480,00
EAK0362L31A	Kit tarjeta, Cámara frontal, VW/AUDI	VAG-FC-01		1.155,00
EAK0362L32A	Kit tarjeta, Cámara frontal, MITSUBISHI	MT-FC-01		765,00
EAK0362L33A	Kit tarjeta, Cámara frontal, MAZDA	MAZ-FC-01		765,00

## LISTA DE EQUIPOS LLAVE EN MANO

DESCRIPCIÓN	Precio Recomendado (I.V.A. No Incluido) €
Tableta de Diagnostico PDL 4100	3.235,00
Tableta de Diagnostico PDL 5600	4.855,00
Tableta de Diagnostico TPMX	864,00



## ELEVADORES PARA FOSOS

IMAGEN	IMAGEN	REFER.	DESCRIPCIÓN	CAP.	Precio Recomendado (I.V.A. No Incluido) €
		4EG10S	Gato de foso suspendido pistón simple	10T	4.875,00
		4EG15S	Gato de foso suspendido pistón simple	15T	5.460,00
		4EG12S	Gato de foso suspendido pistón simple	20T	5.945,00
		4EG15ST	Gato de foso suspendido pistón telescópico	15T	7.105,00

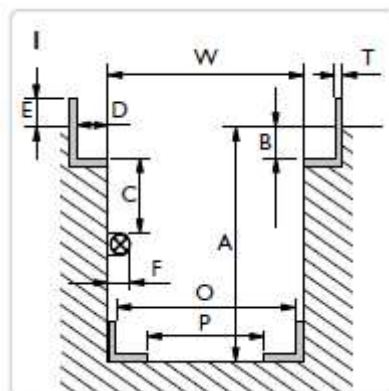

Le rogamos mida varios puntos del foso. **Nota: La variación máxima entre W min y W max en toda la longitud del foso es de 12 mm**

W min. = \_\_\_\_\_ mm

W max. = \_\_\_\_\_ mm

A min. = \_\_\_\_\_ mm

B = \_\_\_\_\_ mm

D = \_\_\_\_\_ mm

E = \_\_\_\_\_ mm

H = \_\_\_\_\_ mm

T = \_\_\_\_\_ mm

Si el foso dispone de iluminación o algún otro elemento ☒ que sobresalga de la pared, rellene C y F:

C min. = \_\_\_\_\_ mm

F max. = \_\_\_\_\_ mm

# LISTA DE EQUIPOS LLAVE EN MANO

IMAGEN	IMAGEN	REFER.	DESCRIPCIÓN	CAP.	Precio Recomendado (I.V.A. No Incluido) €
		<b>4EG15RT</b>	Gato de foso telescópico sobre suelo	15T	7.090,00
		<b>4EG15PT</b>	Gato de foso telescópico portátil	15T	6.785,00
		<b>PST15</b>	Puente de apoyo universal telescópico	15T	1.803,00
		<b>GP3</b>	Plato universal caja de cambios	1T	900,00
		<b>TST15</b>	Travesa telescópica 1060-1635	15T	1.623,00



IMAGEN	REFER.	DESCRIPCIÓN	CAP.	Precio Recomendado (I.V.A. No Incluido) €
	<b>4EG1,2PT</b>	Gato portátil para cajas de cambio	1,2T	1.7655,00
 	<b>VELP100H + PS100</b>	Prensa de 100Tn manual + Protector de seguridad	100T	10.015,00
	<b>VELP40H + PS40</b>	Prensa de 40Tn manual + Protector de seguridad	40T	4.591,00
	<b>VELP60H + PS60</b>	Prensa de 60Tn manual + Protector de seguridad	60T	5.978,00

## FOSOS PREFABRICADOS TOTALMENTE EQUIPADOS

Foso equipado de serie con:

- Acceso con escalera marinera en ambos lados.
- Corredor completo para nichos para aceites.
- Estructura autoportante uniforme en acero certificado
- Suelo tramex
- Sets de luces antirreflectante con luz antihielo de 360 grados (58w).
- Sistema de refuerzo de pavimentación con parte superior antideslizante y nivelada.
- Alojamiento para la bomba sumergible de aguas residuales en la zanja.
- Panel eléctrico 220V \ 380V ATEX. (cuadros)
- Sistema eléctrico cableado internamente a la estructura del pozo
- Bombas de inmersión automática para aspiración.
- Sistema suministro de aire comprimido con salidas (1/2 pulgada)
- Sistema preparado para ventilación con tuberías de acero.
- Predisposición para cierre de foso 1200 mm o 1600 kg / m.

	DESCRIPCIÓN	Precio Recomendado (I.V.A. No Incluido) €
	Foso 6 metros	24.355,00
	Foso 8 metros	26.925,00
	Foso 12 metros	37.205,00
	Foso 15 metros	45.630,00
	Foso 20 metros	64.530,00
	Foso 30 metros	99.090,00
		

	DESCRIPCIÓN	Precio Recomendado (I.V.A. No Incluido) €
	Marco para detector de holguras	1.945,00
	Marco para platos de alineación	3.780,00
	T unión de fosos	15.660,00
	Bandeja Recogedora 110 l	705,00
	Cerramiento por m (motor – chasis)	+/-905 Euros x m (+3.780 Euros instalación)

## DIAGNOSIS MULTIMARCA y OBD ITV

	DESCRIPCIÓN	Precio Recomendado (I.V.A. No Incluido) €
 	<p>VEL AC967600. Multi-Diag Mobile 3</p> <p>Incluye:</p> <ul style="list-style-type: none"> <li>- Tablet PC 11", Wifi, Bluetooth, Windows 8.1</li> <li>- Batería</li> <li>- VCI 2 (bluetooth)</li> <li>- OBD cable</li> <li>- Lector DVD externo</li> <li>- Recovery CD</li> <li>- Funda de protección</li> <li>- Maleta de transporte</li> <li>- Licencia Software y 1 año de actualización</li> </ul> <p><a href="https://www.youtube.com/watch?v=GIU76BxJHb8&amp;feature=youtu.be">https://www.youtube.com/watch?v=GIU76BxJHb8&amp;feature=youtu.be</a></p>	<p>3.950,00</p>
	<p>4RF5020. Diagnóstico de Abordo. Lector OBD Universal.</p> <ul style="list-style-type: none"> <li>• Turismo y camiones.</li> <li>• Adaptador bluetooth PC.</li> <li>• Software específico según procedimiento bajo Windows (actualizaciones gratuitas 3 años).</li> <li>• Posibilidad de borrado de errores.</li> <li>• Fabricación nacional y homologada según ITV 10/09/2018 (NT66)</li> <li>• Alargador incluido.</li> </ul>	<p>705,00</p>

**AIRE ACONDICIONADO**

	DESCRIPCIÓN	Precio Recomendado (I.V.A. No Incluido) €
	OPTIMA. Unidad de Recuperación, Reciclaje, Vacío y Carga de AC  Refrigerantes R1234yf ó R134a	3.010,00
	VDA con Analizador. Unidad de Recuperación, Reciclaje, Vacío y Carga de AC  Refrigerantes R1234yf	6.575,00
	BIG. Unidad de Recuperación, Reciclaje, Vacío y Carga de AC  Refrigerantes R134a ó R404c ó R407c	6.590,00

	<b>KIT YOUNG</b> PUESTA EN MARCHA		<b>KIT VDA*</b> PUESTA EN MARCHA		<b>KIT BIG</b> PUESTA EN MARCHA
245,00		905,00		245,00	

## COMPRESORES

	DESCRIPCIÓN	Precio Recomendado (I.V.A. No Incluido) €
	<p>Compresor Tornillo 5.5 Hp – 270 litros</p>	<p>4.080,00</p>
	<p>Compresor Tornillo 5.5 Hp con silenciador 150 litros</p>	<p>4.265,00</p>
	<p>Compresor Tornillo 20 Hp con silenciador 500 litros</p>	<p>9.235,00</p>

 <p>A vertical white piston compressor with a 5.5 Hp motor and a 300-liter tank. The tank has the 'velyen' logo on it.</p>	<p>Compresor Pistón 5.5 Hp vertical 300 litros</p>	<p>2.375,00</p>
 <p>A horizontal white piston compressor with a 5.5 Hp motor and a 300-liter tank. The tank has the 'velyen' logo on it.</p>	<p>Compresor Pistón 5.5 Hp Horizontal 300 litros</p>	<p>2.105,00</p>
 <p>A blue and white horizontal piston compressor with a 5.5 Hp motor and a 270-liter tank. The tank has the 'velyen' logo on it. The motor housing has 'Quattro' branding.</p>	<p>Compresor Pistón 5.5 Hp Horizontal Insonorizado. 270 litros</p>	<p>3.790,00</p>

## CABINA PINTURA – PLENUM – MSR (MOBILE SERVICE REFINISH)



Dimensiones	Largo	7.340 mm	
	Ancho	4.080 mm	
	Alto	Exterior: 3.320 mm	Interior: 2.820 mm
Puertas de acceso	Principal 2 hojas	Ancho y alto	2.520 x 2.750 mm
	Auxiliar Frontal	Ancho y alto	600 x 2.210 mm
	Auxiliar Lateral	Ancho y alto	820 x 2.210 mm
Grupo aporte de aire	Caudal de aire	22.000 m³/h	
	Potencia de motor	5,5 Kw (7,5Cv)	
Equipo térmico (quemador)	Tipo	Gas-oil	
	Reciclaje	NO	
Iluminación Superior	Tipo	LED ATEX (Grupo II – Categoría III)	
	Nº tubos/Potencia /Lux	8 pantallas (4x24W) Potencia total: 768 W	
Suelo (obra civil)	Tipo	Parcial	
	Dimensiones	5.390 x 2.150 mm.	
Cuadro	Tipo	HMI digital con Touchscreen de 7"	
Soporta Piezas	Corredera porta piezas para colgar capos, puertas, etc.		

32.785,00 €





Imagen referencial alusiva a AP con suelo PARCIAL (Obra Civil)

Dimensiones	Largo	6.440 mm + 1m de grupo extractor	
	Ancho	4.080 mm	
	Alto	Exterior: 3.320 mm	Interior: 2.800 mm
Grupo de extracción	Caudal de aire	20.000 m³/h	
	Potencia de motor	4.1 Kw	
Iluminación Superior	Tipo	LED ATEX (Grupo II – Categoría III)	
	Nº tubos/Potencia /Lux	6 pantallas (4x24W) + 2 pantallas (4x9W) Potencia total: 648 W	
Suelo	Tipo	Parcial	
	Dimensiones	4.495 x 2.150 mm.	

19.010,00 €

## Velyen Cabina de Pintura Móvil

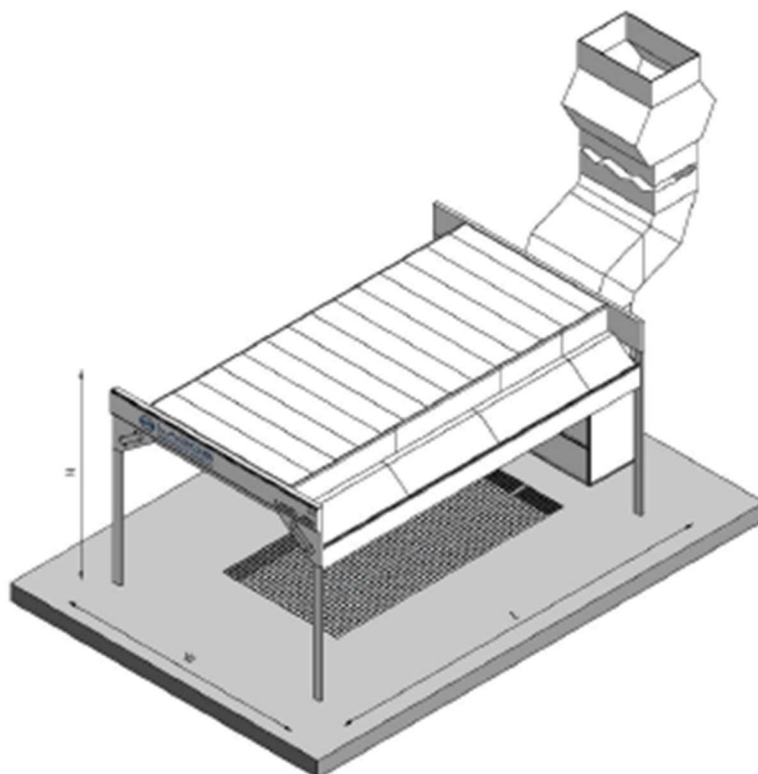

Reparación Cosmética para  
Turismo y Vehículo Industrial

<b>Dimensiones</b>	Largo	4.300 mm
	Ancho	1.100 mm
	Alto	2.160 mm
<b>Grupo de extracción</b>	Caudal de aire	6.000 m <sup>3</sup> /h
	Potencia de motor	2.2 kW
	Velocidad de aire	0.5 a 0.8 m/s
<b>Etapas de filtración</b>	Cartón Adrea , Paint-Stop, Sintético (extracción), Carbón activado, Sintético (Impulsión).	
<b>Iluminación Superior</b>	Tipo	LED ATEX (Grupo II – Categoría III)
	Nº tubos/Potencia /Lux	1.500 lux - 0.23 kW
<b>Nivel sonoro</b>	65 dB a 1m de distancia	
<b>Montaje</b>	En territorio nacional + Transporte	

21.490,00 €

**Generador de Ozono**

**Desinfectante Bacterias, Virus y Olores.**



Confíe solo con dispositivos certificados bajo dossier EuOTA.

El uso de generadores de ozono, siempre deberán utilizarse como complemento al uso de otros desinfectantes autorizados, nunca como sustitutos de estos.

El ozono es una gran prevención. Está demostrado que el ozono es x 10 veces más potente que el cloro como desinfectante, y su rápida descomposición no deja residuos peligrosos. Si hay que tener un protocolo ya que el choque no deben haber personas, ni animales ni plantas.



Espacio	Tiempo VELOZP04	Tiempo VELOZPS	Tiempo VELOZP10
Habitación 75 m3	15 minutos	10 minutos	5 minutos
Habitación 150 m3	30 minutos	20 minutos	10 minutos
Habitación 500 m3	-	50 minutos	25 minutos
Habitación 1000 m3	-	-	50 minutos
Comedores 75 m3	30 minutos	20 minutos	10 minutos
Comedores 150 m3	70 minutos	40 minutos	20 minutos
Interior Vehículos	6 minutos	3 minutos	1 minuto
Interior cabina camión	15 minutos	8 minutos	4 minutos
Interior Autobuses	-	15 minutos	10 minutos

- 5" Turismos, Taxis, Furgonetas, ...
- 10" Autobuses, Camiones mercancías, ...

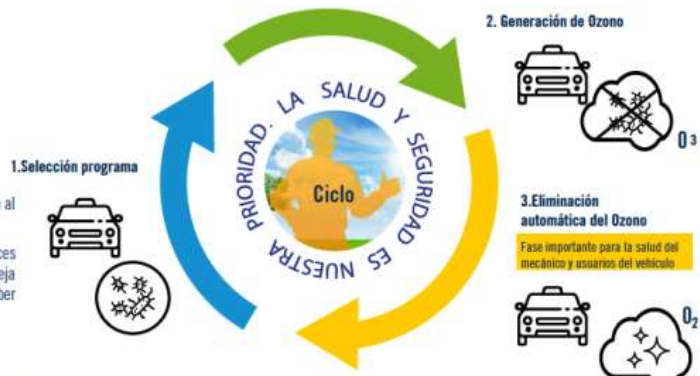

Protección de espacios cerrados compatible con personas mediante sistema de tratamiento de aire con Ionización (libre de ozono)

Tecnología evaluada y validada por **INTA y el Ministerio de Defensa** en pruebas realizadas por el equipo científico e ingeniería de nuestro interproveedor en España Tayra, siendo efectivas para minimizar los aerosoles y reducir cargas virales de patógenos en el aire.

T (+34) 902 666 040  
 velyen@velyen.com  
 velyen.factory

Parque Ind. Ciudad de Carlet - C/ Camino del Carrasqueral, 6 - 46240 Carlet - Valencia (SPAIN)  
 T (+34) 962 543 073 - Fx (+34) 962 543 074 - [www.velyen.es](http://www.velyen.es)

► RAZONES PARA COMPRAR VELYEN

## ¿TE IMAGINAS QUEDARTE PARADO EN EL TALLER? NOSOTROS TAMPOCO



La mayor cobertura con más de 80 técnicos especialistas cuidando de tu taller.



**MADE BY SPAIN**

Fabricamos en España (Valencia) con el saber hacer desde 1950.



**LLAVE EN MANO**  
Todo lo que necesitas en equipamiento de taller: Elevadores, equilibradoras, desmontadoras, alineadoras, lubricación, mobiliario, aires acondicionados,...



Compromiso de un servicio posventa rápido y eficaz, garantizando repuestos para todos nuestros productos Velyen (mínimo 10 años).



Miembro activo de la Asociación Europea de Equipamiento de Taller.



La mitad de nuestra producción va destinada al mercado internacional.



ISO 9001  
BUREAU VERITAS  
Certification



**velyen**  
Especialista  
Posventa Automoción

DISTRIBUIDO POR LOS MEJORES PROFESIONALES DE CADA ZONA

[www.velyen.es](http://www.velyen.es)