

SOLUCIONES POSVENTA LLAVE EN MANO

KNOW HOW DESDE 1950

v2021.02



velyen
Especialista
Posventa Automoción

▶ **PRODUCTIVIDAD**
1,5 ELEVADORES X MECÁNICO
+30% FACTURACIÓN

▶ **SOLUCIONES DE CARGA PARA VE**

▶ **RECEPCIÓN ACTIVA**
ELEVADOR + PRE-ITV
DESDE 49€/SEMANA
FACTURA
+125€xPaso

▶ **MSU**
SERVICIO DE MOVILIDAD

▶ **CAMBIO ACEITE**
SISTEMA DE GESTIÓN
DESDE 4€/SEMANA
AHORRA
+1€/LITRO

▶ **LLAVE EN MANO**

TODO LO QUE NECESITAS EN
EQUIPAMIENTO DE TALLER CON
EL MEJOR SERVICIO POSVENTA

▶ **CAMBIO NEUMÁTICOS**
DESMONTADORA + EQUILIBRADORA + ALINEADORA
DESDE 14€/SEMANA
FACTURA
+54.000€/MES



Visítanos en www.velyen.es



▶ ICONOS DEL CATÁLOGO BUSCA ESTOS SELLOS EN EL CATÁLOGO



FINANCIACIÓN

Velyen te financia la compra hasta en 5 años + 1 mensualidad adicional de adquisición. Éste icono te indica el precio a la semana que te costará tu nuevo producto. (sujeto a aprobación financiera).



GARANTÍA Y MANTENIMIENTO

Ahora con tu compra inicial podrás contratar nuestro servicio de garantía y mantenimiento hasta 5 años para que trabajes tranquilo.



PRODUCTO FABRICADO 100% POR VELYEN

En sus Instalaciones de Valencia en España



NORMATIVA DE SEGURIDAD

Producto homologado y certificado de acuerdo con la nueva Directiva Europea de Maquinaria 2006/42/CE y Norma Armonizada EN 1493:2010.



LA MEJOR OPCIÓN

Busca este sello que encontrarás en nuestros productos más completos, son los equipos de más alta gama que te darán un mayor rendimiento y satisfacción a lo largo de la vida.



TOP VENTAS

Nuestros productos más vendidos.

► RAZONES PARA COMPRAR VELYEN

¿TE IMAGINAS QUEDARTE PARADO EN EL TALLER? NOSOTROS TAMPOCO



La mayor cobertura con más de 80 técnicos especialistas cuidando de tu taller.



Fabricamos en España (Valencia) con el saber hacer desde 1950.



LLAVE EN MANO

Todo lo que necesitas en equipamiento de taller
Elevadores, equilibradoras, desmontadoras, alineadoras, lubricación, mobiliario, aires acondicionados,...



Compromiso de un servicio postventa rápido y eficaz, garantizando repuestos para todos nuestros productos Velyen (mínimo 10 años).



Miembro activo de la Asociación Europea de Equipamiento de Taller.



La mitad de nuestra producción va destinada al mercado internacional.

ÍNDICE

SERVICIO POSVENTA Y RECAMBIOS

5-8

LUBRICACIÓN Y PRODUCTIVIDAD

10-20

ELEVADORES 2 COLUMNAS

21-28

ELEVADORES 4 COLUMNAS

30-33

ELEVADORES DOBLE TIJERA

34-39

ELEVADORES TIJERA GRANDE

40-43

ELEVADORES GRAN TONELAJE

44-47

ELEVADORES COLUMNAS MÓVILES

48-50

PISTONES Y GATOS PARA FOSO

51-52

ELEVADORES CARRETIILLAS

53

ELEVADORES PARKING

55-56

ELEVADORES MOTO Y QUAD

57

ELEVADORES PISTÓN

58-62

EXTRACCIÓN DE GASES ESCAPE Y BENEFICIOS

64-66

RECEPCIÓN PROACTIVA

67-73

EQUIPAMIENTO ITV

75-79

EQUIPAMIENTO CAMBIO DE RUEDAS Y PRODUCTIVIDAD

80-89

EQUIPAMIENTO ALINEACIÓN

91-94

TALLERES MÓVILES

95-97

HIGIENIZACIÓN

98-101

EQUIPOS DIAGNOSIS MULTIMARCA

102

SISTEMA ADAS Y CAR-0-LINER

103-104

CABINA DE PINTURAS

105

EQUIPOS AIRE ACONDICIONADO

106-108

LAB WORKSHOP VELDEN

109

HERRAMIENTA MANUAL

110

COMPRESORES

111-112

ALIMENTACIÓN VEHICULOS ELÉCTRICOS

113

LÍNEA CORPORATIVA
MATERIAL PROMOCIONAL

114-115



▶ EXPORTACIONES VELYEN
**SOMOS UNA EMPRESA
GLOBAL**



▶ FABRICACIÓN EXTERIOR

50%

La mitad de nuestra producción
va destinada al mercado
internacional

▶ PAISES

42

Velyen tiene presencia
en 42 países

▶ FILIALES INTERNACIONALES

1

Tenemos 1 filial en México



Ver Vídeo

► **SERVICIO POSVENTA Y RECAMBIOS**

SU TALLER SE MERECE EL MEJOR Y MÁS AMPLIO SERVICIO POSVENTA

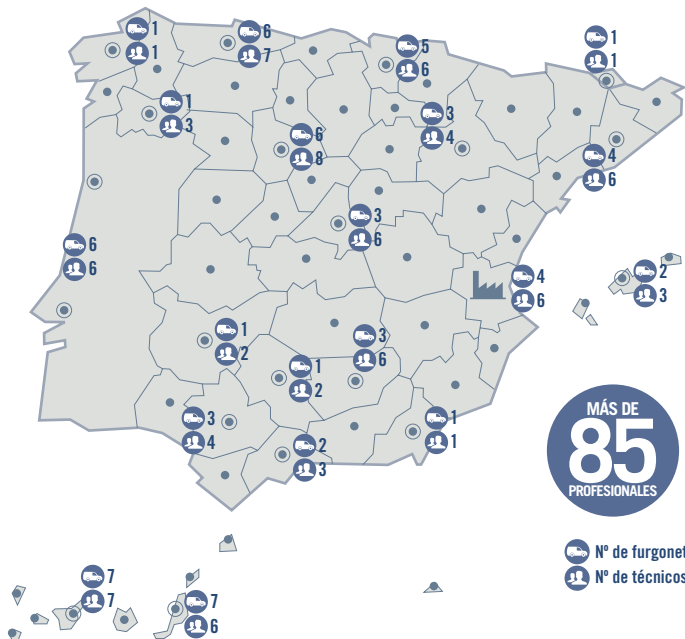

MÁS DE **85** PROFESIONALES

MÁS DE **50** VEHICULOS

🚚 Nº de furgonetas SAT por zona
👤 Nº de técnicos por zona

Cada año Velyen Posventa realiza:

- +1.200** Instalaciones de equipos de taller
- +10.000** Revisiones y calibraciones ISO de equipos
- +7.000** Reparaciones de equipos de taller
- +12.000** Talleres cuentan con Velyen Posventa

► **RECAMBIOS GARANTIZADOS**



Repuesto garantizado durante la vida del equipo

► **SEGURIDAD**



Cumplimiento de las normativas y asesoramiento

► **TRANQUILIDAD**



El respaldo de una empresa con saber hacer desde 1950

► Potencial de la Facturación Posventa en España

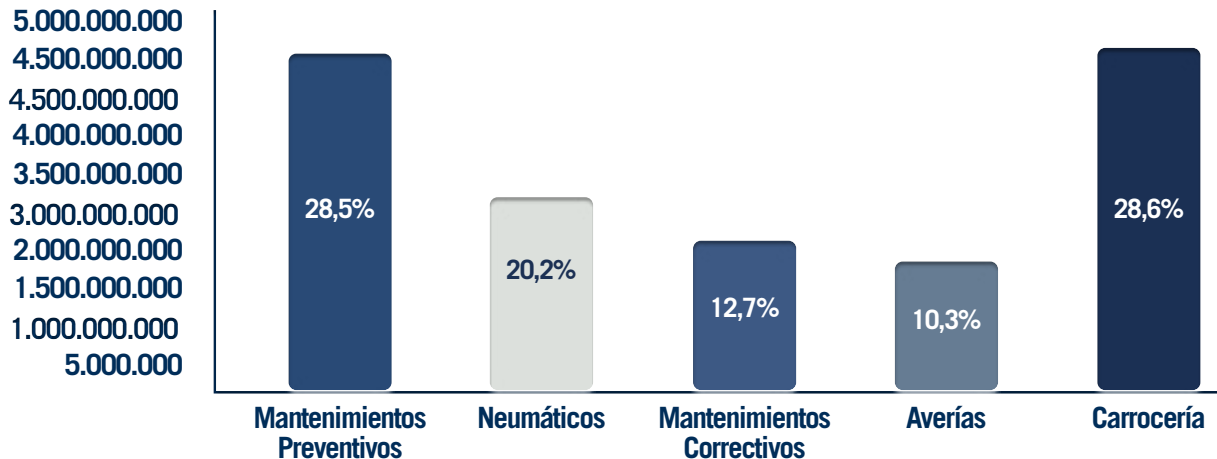

**Potencial
Facturación
Posventa**

El potencial de facturación de posventa en España es de más de 15.500 millones de euros.

- Mantenimiento y averías 8.000
- Carrocería 4.500
- Neumáticos 3.100

Las reparaciones que necesitarían los vehículos por kilómetros recorridos al año facturarían 15.500 millones.

► MONTAR UN TALLER COMPLETO por 195€ por semana ya es posible

Controle los GASTOS de su TALLER, sin el problema de un desembolso INICIAL y con equipos Premium.

Permite a los emprendedores actuales que quieran abrir un taller o ampliar sus líneas de negocio sin riesgo.



Beneficios

- Pagos iguales durante 61 mensualidades.
- Preocúpate de no tener posventa en los equipos: Gestión de los equipos, mantenimiento, piezas y garantías integrales incluidas en el servicio
- Se podrá concentrar exclusivamente en las actividades propias del taller (mecánica, servicio rápido, recepción activa, desmontar y montar neumáticos (incluso Run Flat), alinear con 3D, suministro y recogida de aceite centralizada, etc.

Equipos incluidos en una única cuota de 195€ por semana

- Recepción Activa Velyen 360° ITV
- 4 elevadores Premium
- 1 Desmontadora con brazo apoyo Run Flat
- 1 Equilibradora
- 1 Alienadora 3D
- 1 Aspirador combinado
- 1 Equipo móvil suministro Aceite
- Opción de mantenimiento y garantía durante 5 años

Es decir, contará con toda la maquinaria para trabajar en su taller a un coste predeterminado y asequible que podrá rentabilizar fácilmente.

GASTOS

195€/ semana

INGRESOS

12.000€/ semana

INSTALACIÓN LLAVE EN MANO

Ejemplo de instalación, pídenos presupuesto sin compromiso

Adaptado a tus necesidades



Sistema de
Gestión con
PIN y OR



Gestión
desde PC



Software
DMS
Integrado

Sistema de Gestión compatible
con: Autoline, Quiter, BMW, IT,
Porsche, Visma, EDS, Spiga...



Ver Vídeo





¿Sabía que con un sistema de gestión de lubricación podrá ahorrar mucho más de lo que se imagina?



Deje de perder dinero con las soluciones que le ofrece VELYEN:

- Reducción de costes de compra
- Control informatizado de cada suministro
- Eliminación de latas (+ahorro +limpieza)
- Agilidad y rapidez

AMORTIZACIÓN EN 15 DÍAS.

EJEMPLO DE CONSUMO

Opción	Precio/Litro*	15.000 L/Año	40.000 L/Año
Lata 4 L	3,50 €	52.500 €	140.000 €
Depósito 1.000 Lt	2,70 €	40.500 €	108.000 €
AHORRO		12.000 €	32.000 €

* Promedio del precio de compra de los tipos de aceite más vendidos

Descúbralo en las páginas siguientes ►

UNIDADES CONTROL HUB WIFI

Pistola HUB WIFI Anticongelante

► 4LP3201

5 AÑOS
FINANCIACIÓN
10€
A LA SEMANA

Pistola HUB WIFI
Aceite

► 4LP3101

5 AÑOS
FINANCIACIÓN
10€
A LA SEMANA



Ver Vídeo



Unidad de Control HUB WIFI

► 4LG0610

5 AÑOS
FINANCIACIÓN
23€
A LA SEMANA

Dispositivos y Unidades de Control HUB WIFI para Gestión de Fluidos Velyen

- Dispositivo Velyen UNICO CONTROL HUB WIFI (módulo inalámbrico con página web software incluido) para gestión.
- No necesita instalar ningún software: genera una página web local para su gestión automática

- Diseño web adaptable: use cualquier tamaño de pantalla desde una PC a un teléfono inteligente.
- Informes avanzados: cree y programe informes automatizados para realizar un seguimiento del historial y el consumo de fluidos.



BEST SELLER



BEST SELLER



BEST SELLER



► 4LM0010

Suministrador móvil para bidón de 208 L, carro, bomba y pistola digital

- Bomba Aceite 3:1.
- Carro Portabidones con sistema antivuelco.
- Manguera 4 metros.
- Pistolín Digital Aceite.
- Montaje no incluido
- **Opcional recomendado 479300 con regulador con filtro**



► 4LM0050

Suministrador a pared para bidón de 1.000 L, carrete, soporte antigoteo, bomba y pistola digital.

- Conjunto Dispensador de aceite con fijación pared para bidones de 1.000 litros con carrete de 15 metros.
- Bomba Neumática 3:1 con pistola digital SAE 240, manguera entrada aire 1 m y 2 mangueras aceite 2 m.
- Caudal Máximo 22l/min.
- Montaje no incluido
- **Opcional recomendado 479300 con regulador con filtro**



► MUEBLE 10 SUM

Mueble Suministro 10 aceites con carrete 9 m y pistola manual

- La parte superior del mueble está dotada de una tapa abatible para la inspección con un tirador de aluminio cromado y pulido.
- En la parte inferior del mueble se aloja la cubeta de anti goteo de acero inoxidable.
- El módulo inferior está dotado de panel frontal con rodillos horizontales y verticales cromados, patas regulables y cuba de recogida de gotas de acero inoxidable montada a presión.
- Todos los componentes están pintados con polvo epoxi personalizable.
- Montaje no incluido.



TOP VENTAS



▶ **5010190**

Aspirador recogedor de aceite usado 90 L

- Equipo móvil.
- Depósito de 90 l.
- Sistema neumático.
- Capacidad de aspiración de 60 l.
- El vaciado del depósito se realiza neumáticamente.

Ventajas:

- Menor tiempo de aspiración
- Extracción de aceite tanto por arriba como por abajo.
- Recogida más limpia y eficaz.
- **5010190/K**



TOP VENTAS



▶ **4LF0605**

Equipo Sangrador de Frenos

- Dispositivo Neumático cromado de gama alta, adecuado para sangrar frenos, embragues y equipos con corrector de frenado y ABS.
- Equipo de fácil manejo y adecuado para todo tipo de vehículos.
- Dotado de equipos de alta calidad para evitar riesgos de emulsión, incorporando depósitos de reserva e indicador de reserva de aceite.
- Incorpora una tercera cámara de reserva de aire que permite efectuar varias operaciones sin necesidad de otras recargas.
- Incluye juego de boquillas estándar y botellín.

Opcionales:

- **003207** Depósito para sangrado frenos
- **910000** Kit Boquillas Universales
- **910200** Kit Boquillas para 14 Tapones



Ver Funcionamiento 4LF0605



TOP VENTAS



▶ 950800

Cisterna Metálica Seguridad Doble para 1.500 litros

- Capacidad 1500 l.
- Material Ext. Acero/Int. PVC
- Altura: 1.861 mm
- Ancho 762 mm
- Largo 1.643 mm
- Apto para Aceites y Productos Petrolíferos con punto de Inflamación Inferior a 55°C



TOP VENTAS



▶ 4LF0300

Aspirador recogedor de aceite usado 115 L

- Equipo móvil.
- Depósito de 115l.
- Sistema neumático.
- Capacidad de aspiración de 90 l.
- El vaciado del depósito se realiza neumáticamente.
- Bandeja recogedora de 50 l.
- Brazos abatibles

Ventajas:

- Menor tiempo de aspiración
- Extracción de aceite tanto por arriba como por abajo con bandeja desmontable de gran capacidad.
- Recogida más limpia y eficaz.
- Montaje no incluido



TOP VENTAS



▶ 4LV0940

Kit Bomba Aceite 5:1

- Para instalaciones de bidones aceite limpio 1000 L
- Incluye bomba, soporte pared, tubo depósito, manguera aceite y conexión.



▶ 4LF0900

KIT aspiración aceite usado preparado con bomba especial 1:1

- Enchufe rápido descarga 1"
- Incluye bomba, soporte pared, tubo depósito, manguera aceite, lubricador y conexión



▶ 4LV1400

Equipo Aceite Caja Cambios



▶ 4LV0600

Equipo Neumático Aceite / Valvula de 24 l.



▶ 4LD0305

Equipo Manual de Grasa a palanca de 16 Kgs.



▶ 4LG0110

Sistema de control simple.
4 puestos.

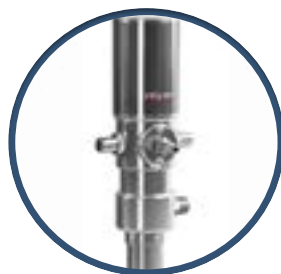

▶ 4LB0905

Bombas de Aceite para Bidones
de 180-220 l. Relación 5:1.
Incluye tubo 860 mm



▶ 4LB0110

Bombas de Engrase para Bidones de
20-60 kgs. Rel. 50:1



▶ 4LB6012

Kits de bomba eléctrica para transvase de urea 230v
sobre bastidor. Manual Standard y contador



▶ 4LC3115

Carrete Aire Comprimido 15 m 15 bar.
Carenado compacto

▶ 4LC2000

Carrete Eléctrico



▶ 4LC1105

Carrete Abierto para Aceite. Longitud Manguera 15 m. 8 bar



▶ 4LP0400

Pistola Aceite Digital Tubo Flexible 90°



▶ 4LP1300

Pistola de Grasa Manual 1/4 H



▶ ESP00024

Equipo Móvil sobre Plataforma de An 1300 x La 2400 x Al 1590 para Bidones de hasta 220 l. 5 Servicios 1 de Aire, 1 de Grasa y 3 de Aceite.



▶ 920100

Espirales manguera de aire 5 m. con enchufe rápido M 1/4" H - H



▶ 960100

Carro Portabidones con sistema antivuelco de 180 - 220 Kgs.



¿Sabía que los accidentes laborales en talleres están por encima de la media y puede solucionarlo?

Las principales Causas son:

- Falta de Prevención
- Falta de Formación
- Elevadores que No cumplen con la normativa de seguridad vigente
- Exceso de Antigüedad del Equipo

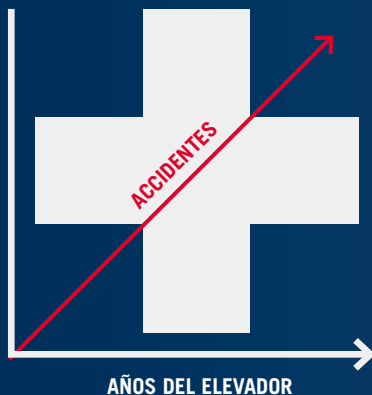

Soluciones que le ofrece VELYEN:

- Servicio de mantenimiento
- Formación continua
- Nuestros productos cumplen con la nueva Directiva Europea de Maquinaria 2006/42/CE y Norma Harmonizada EN 1493:2010.



CONSEJOS VELYEN:

Sustituir vs Reparar modelos antiguos (+8 años)

REPARAR MODELOS ANTIGUOS

- Coste inmediato menor al de la compra de un elevador nuevo. Consulte presupuesto
- Precio de la reparación elevado
- Posibilidad de incumplir la normativa de trabajo (Elev. sin revisar o sin Mercado CE)
- El elevador mantiene la misma antigüedad, después de la reparación.
- Alto coste del mantenimiento por la antigüedad del equipo y averías imprevistas.
- Posibilidad de quedarse sin piezas de repuesto (Elevadores de + de 10 años)
- La mayoría de las veces el cliente se sentirá engañado porque la reparación será carísima y el elevador mantendrá la misma antigüedad.
- El elevador no está adaptado a la nueva gama de vehículos.



SUSTITUIR MODELOS ANTIGUOS

- Elevador nuevo, trabajar tranquilo y seguro.
- Mantenimiento anual económico (86€) y sin averías costosas ni imprevistas.
- Poder atender a todos sus clientes, al estar la maquinaria adaptada a la nueva gama de vehículos
- Mercado CE, cumple con las normativas desde origen
- El elevador está en pleno rendimiento para optimizar tiempos, es decir, ahorro económico.
- Opción de Ampliar la Garantía hasta 7 años.
- Si se ve como un gasto puede parecer elevado, pero visto desde el punto de vista de que es una inversión productiva y generadora de dinero (facturación), es totalmente un beneficio asegurado. Consulte opciones de Financiación.

¿Sabes qué opinan los profesionales?



Desventajas elevadores estrechos



Ventajas elevadores Velyen



Ventajas 4EC1800

velyen

OTRAS MARCAS

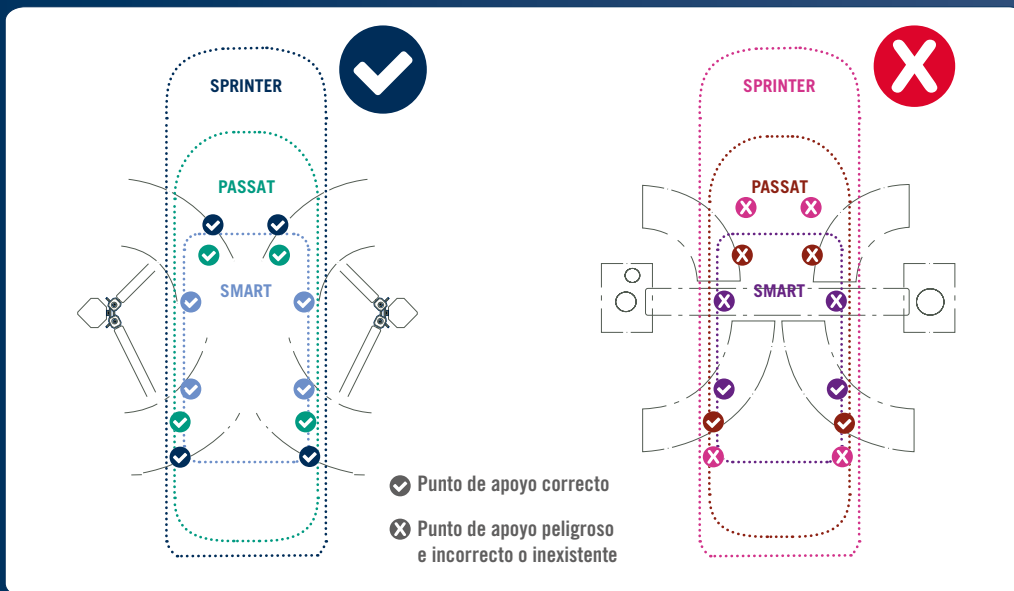

1995 vs. 2020





► El nuevo Elevador Electromecánico 2 columnas con base 4EB1700

Durante décadas los electromecánicos han sido el elevador para aquellos que buscan un equipo fiable y duradero en el taller.

Lanzado originalmente en 1964 como sucesor del Istobal 42700, el nuevo modelo 4EB1700 es, sin lugar a dudas, uno de los elevadores más fiables jamás fabricados.



BASE
COMPACTA
EN H

► 4EB1700



Elevador 2 Columnas Con Base Asimétrico 3200 Kg

DATOS TÉCNICOS

Distancia máxima entre columnas	2650 mm
Capacidad Carga	3200 Kg
Altura mínima	100 mm
Altura elevación	1945/2000 mm
Tiempo elevación	60"
Longitud brazos (min-max)	Corto 500-900 mm Largo 800-1250 mm
Ancho máximo total	3335 mm
Motor	Trifásico 230/400 V 50/60 Hz. 2.4 KW

· Opcional juego brazos 1020-1520 mm ref. 4302400

TOP VENTAS

ELEVADORES

velyen

ACCESORIOS PARA 2 COLUMNAS 4EC1800 Y 4EB1700

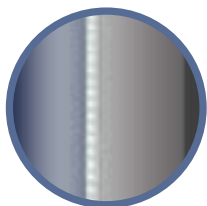

► 4303300

Iluminación total LED



► 990210

Brazos ExpressPad 4EC1800



► 990750 / 990800 / 990700 / 990850

Suplemento Calzo: 50 / 80 / 130 / 200 mm

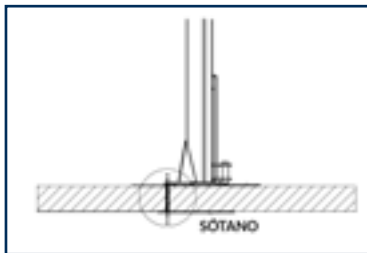
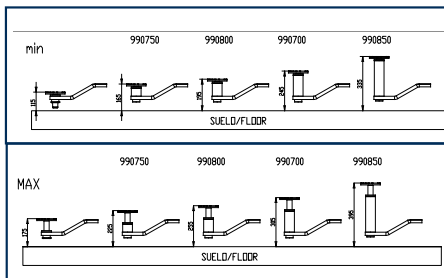
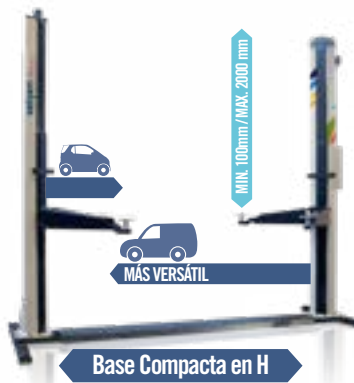

► 990570

Plancha Sandwich
Para montajes donde haya sótano



TOP VENTAS



► 4EC1800

5 AÑOS
FINANCIACIÓN
21€
A LA SEMANA

Garantía 5 años
Contratando
Mantenimiento
5 Estrellas



TOP VENTAS



► 4EC1600

5 AÑOS
FINANCIACIÓN
23€
A LA SEMANA

Garantía 5 años
Contratando
Mantenimiento
5 Estrellas



Elevador 2 Columnas Sin Base Asimétrico 3500 Kg
Sincronización Electrónica: Posiblemente el elevador más versátil del mundo.

Elevador Hidráulico 2 Columnas Sin Base Asimétrico 4000 Kg
Nueva Tecnología sin poleas ni cables.

DATOS TÉCNICOS

Distancia entre columnas	2795 mm
Capacidad de carga	3500 Kg
Altura mínima	95 mm
Altura de elevación	2000 mm
Tiempo de elevación	45"
Longitud Brazos (mín-máx)	Corto 620-1240 mm Largo 825-1440 mm
Anchura Total	3490 mm
Altura Columna + Pasacables aéreo	4040 mm
Motor	Trifásico 230/400 V 50/60 Hz. 2 x 2.4 KW

DATOS TÉCNICOS

Distancia entre columnas	2795 mm
Capacidad Carga	4000 Kg
Altura mínima	95 mm
Altura elevación	2000 mm
Altura travesaño (int. - ext.)	4015-4150 mm
Tiempo elevación	45"
Longitud brazos (min-max)	620-1240 mm / 825-1440 mm
Ancho total	3490 mm
Motor	Trifásico 230/400 V 50/60 Hz. 2.2 KW

· Opcional juego brazos 925-1500 mm Mod.4300600



¿Sabía que con 1,5 elevadores por mecánico se factura un 30% más?



Descúbralo en las páginas siguientes ►

► Velyen Presenta el 4EC1400

El Elevador 2 Columnas Más Potente

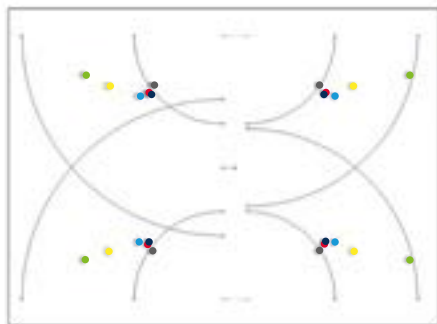
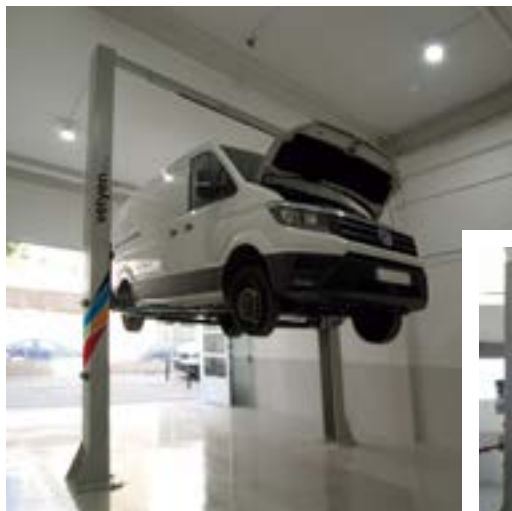

- MB A3
- VW Jetta
- Nissan Pick Up
- GM Aveo Cruze
- Ford Ranger
- Toyota Corolla



TOP VENTAS

► 4EC1400

5 AÑOS FINANCIACIÓN
40€ A LA SEMANA



Elevador Hidráulico 2 Columnas Sin Base 5500 Kg Automático

DATOS TÉCNICOS

Distancia entre columnas	2930 mm
Capacidad Carga	5500 Kg
Altura mínima	90 mm
Altura calzos	90/160 mm
Altura elevación	1920 mm
Altura travesaño (int. - ext.)	5400 - 5520mm
Tiempo elevación	70"
Longitud brazos (corto/largo)	950 - 1800 mm
Ancho total	4030 mm
Motor	Trifásico 230/400 V 50/60 Hz. 2.2 KW

Especial Elevador Hidráulico 2 Columnas Sin Base 7Tn: 17.900 11.791€

Plancha Sandwich Especial para 4EC1400 en montajes donde haya sótano (VER IMAGEN PAG 22)

Ref: 990370

¿Sabías que realizar un mantenimiento periódico a los elevadores es obligatorio para los talleres?



El elevador de tu taller: una herramienta imprescindible para tu trabajo diario. Pero también es un equipo considerado de riesgo (Anexo IV Directiva CE) y necesita mantenimiento especializado y periódico, según las indicaciones del fabricante.

VELYEN, ESPECIALISTA EN POSVENTA
TALLERES AUTOMOCIÓN TE OFRECE SOLUCIONES



¿Tienes dudas?

VELYEN te lo pone fácil: sólo tienes que pedirnos el formato-tipo, que recomendamos. Con las especificaciones del fabricante. Puedes solicitarlo fácilmente:

Gestión de pedidos:

- 962 543 073
- admin.com.a@velyen.com

Departamento Posventa:

- 902 666 040
- postventa@velyen.com

► **SERVICIO POSVENTA Y RECAMBIOS**

¿YA CONOCES TODAS LAS VENTAJAS DE LOS REPUESTOS VELYEN?



VENTAJA 1

El repuesto VELYEN es más barato



EJEMPLO TARIFAS 2018

GRASA

1556400	11,00 euros
001259	5,40 euros

CALZOS

0720300	15,20 euros
1304800	15,20 euros
007300	15,20 euros

TUERCAS HUSILLO

0922700	319 euros
2782400	210 euros

CONJUNTOS BLOQUEOS

1347300	298 euros
0722500	195 euros



VENTAJA 2

El repuesto VELYEN está homologado y cumple las normativas obligatorias de seguridad



VENTAJA 3

El repuesto VELYEN aumenta la vida útil de nuestro equipo



VENTAJA 4

Tenemos repuestos garantizados, incluso para los elevadores más antiguos



VENTAJA 5

Tenemos a la mayor red de especialistas posventa de España cuidando de tu taller

[Descargar tarifas Repuestos](#) ▼

Nueva norma para la construcción y distribución de elevadores de vehículos en la Unión Europea

ELEVADO A NORMA

Próximamente verá la luz la nueva norma europea EN 1493:2020, de elevadores de vehículos. La norma es una actualización de su versión de 2010 y surge con el objetivo general de construir elevadores con mayores niveles de seguridad para el taller.



Por Raquel Adams-Beynans
ÁREA DE MÁQUINAS, VEHÍCULOS
Y MEDIOS DE TALLERES
@adams@boschmap.com

[Ir al link del artículo](#)







Ver Vídeo

▶ 4ED0300

▶ 4ED0400

▶ 4ED0600

TOP VENTAS

TOP VENTAS

5 AÑOS FINANCIACIÓN
29€ A LA SEMANA

5 AÑOS FINANCIACIÓN
30€ A LA SEMANA

5 AÑOS FINANCIACIÓN
38€ A LA SEMANA

Garantía 5 años
Contratando Mantenimiento 5 Estrellas

Garantía 5 años
Contratando Mantenimiento 5 Estrellas

Garantía 5 años
Contratando Mantenimiento 5 Estrellas





Elevadores Hidráulicos 4 Columnas 100% Automáticos sin necesidad de aire
- Especial 4ED0600 de 5,5T: CONSULTAR

DATOS TÉCNICOS	4ED0300	4ED0400 ☆	4ED0600 ☆
Capacidad carga	3500 Kg	4000 Kg	5000 Kg
Longitud plataformas	4370 mm	4450 mm	5230 mm
Ancho plataformas	450 mm	560 mm	580 mm
Distancia entre columnas	2670 mm	2670 mm	2900 mm
Distancia entre plataformas	800-1235 mm	690-1015 mm	800-1210 mm
Altura mínima	190 mm	150 mm	150 mm
Altura elevación	1700 mm	1700 mm	1800 mm
Tiempo elevación	30"	30"	45"
Longitud total	5380 mm	5150 mm	5950 mm
Ancho total	3035 mm	3035 mm	3265 mm
Motor	Trifásico 230/400 V 50/60 Hz. 2.2 KW	Trifásico 230/400 V 50/60 Hz. 2.2 KW	Trifásico 230/400 V 50/60 Hz. 2.2 KW

- Extensión 4ED0600 hasta 5,7m Ref. 4741800.
- Suplemento alineación para el 4741800 Ref. 4741900



► 4ED0400N

5 AÑOS FINANCIACIÓN
34€
A LA SEMANA

Garantía 5 años
Contratando
Mantenimiento
5 Estrellas

FABRICADO 100% POR VELYEN
CONTRATANDO LOS SERVICIOS DE
INSTALACIONES VALENCIA

LA SEGURIDAD ES SUO STILO
2006/42/CE
EN 1493
2010

**Elevador Hidráulico 4 Columnas 4000 Kg
Ancho Especial Alineación 3D**

DATOS TÉCNICOS

Capacidad carga	4000 Kg
Longitud plataformas	4450 mm
Ancho plataformas	560 mm
Distancia entre columnas	2900 mm
Distancia entre plataformas	690-1245 mm
Altura mínima	150 mm
Altura elevación	1800 mm
Tiempo elevación	45"
Longitud total	5150 mm
Ancho total	3265 mm
Motor	Trifásico 230/400 V 50/60 Hz. 2.2 KW

LA SEGURIDAD ES SUO STILO
2006/42/CE
EN 1493
2010



► 4ED0910

5 AÑOS FINANCIACIÓN
69€
A LA SEMANA

**Elevador Hidráulico 4 Columnas 4000 Kg
con doble elevación. Alineación total**

DATOS TÉCNICOS

Capacidad carga	4000 Kg
Altura Máxima de elevación	1850 mm
Altura mínima	200 mm
Presión Máxima de trabajo	200 bar
Largo plataforma	4800 mm
Ancho plataformas	630 mm
Ancho interior entre Columnas	3000 mm
Motor	Trifásico 230/400 V 50/60 Hz. 2.2 KW



MEDIDAS ESPECIALES PARA REINO UNIDO



► 4ED1400



► 4ED1600



**Elevador Hidráulico 4 Columnas 4000 Kg / 5000 Kg
con encastres para platos de alineación y detector de holguras**

DATOS TÉCNICOS	4ED1400	4ED1600
Capacidad carga	4000 Kg	5000 Kg
Longitud plataformas	4520 mm	5700 mm
Ancho plataformas	560 mm	630 mm
Distancia entre columnas	2450 mm	2650 mm
Distancia entre plataformas	655-850 mm	550-880 mm
Altura mínima	150 mm	150 mm
Altura elevación	1800 mm	1800 mm
Tiempo elevación	45"	45"
Longitud total	5320 mm	6470 mm
Ancho total	2800 mm	3000 mm
Motor	Trifásico 230/400 V · 50/60 Hz. 2.2 KW	

· Opcional tapa detector holguras Ref. 4304200

· No incluye platos deslizantes traseros. Ver página Opcionales.

ACCESORIOS PARA LA ALINEACIÓN DE RUEDAS

Utiliza un elevador estándar para alineación de ruedas colocando los accesorios opcionales necesarios

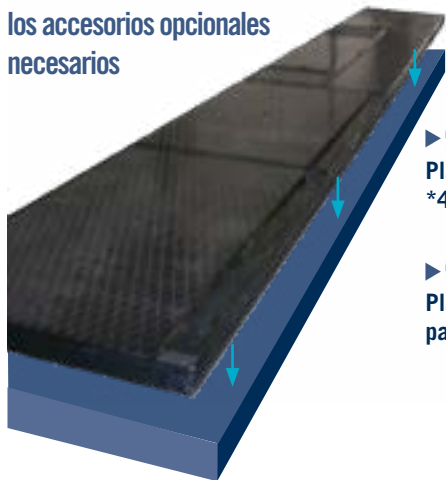

▶ 994900* / 994902**

Plataforma alineación compacta para
*4ED0400 / *4ED0400N

▶ 999992

Plataforma alineación compacta
para 4ED0600

▶ 4661600

SUPERFICIE ÚTIL
374x630x45 mm

Plataforma alineación
simple para 4ED0300

▶ 4661900

SUPERFICIE ÚTIL
560x1620x45 mm

Plataforma alineación simple para
4ED0400 / 4ED0400N / 4ED0600

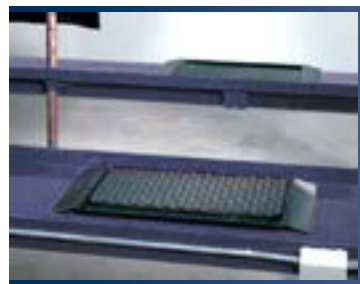

4661900 Incluye rampas con prolongación para Alabeo Velyen

▶ 4249000* / 4249200** / 4249203***

Gato 2T para
*4ED0400 / *4ED0400N /
4ED0600 *4ED0300

Ref. 4251000 (4ED01400 / 4ED1600)



Equipo
iluminación
LED



▶ 992201

Detector de holguras (sin grupo hidráulico)
para 4ED1400 / 4ED160

Adaptación Tijera alineación 4304500:
Opción Detector Neumático:

▶ 430400

Detector de holguras con grupo hidráulico

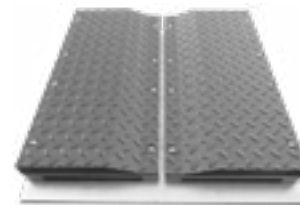

▶ 4661800

Plataforma ruedas libres
para 4ED0600



4ED0600
OPCIONALES





► 4EE3100

5 AÑOS
FINANCIACIÓN
35€
A LA SEMANA



DATOS TÉCNICOS

Capacidad Máxima	3000 Kg
Altura mínima	250 mm
Altura Máxima	1.250 mm
Ancho	620 mm
Largo	1.620
Presión del circuito neumático	6 Bares
Presión del circuito hidráulico	330 Bares
Tiempo de subida	+/-50 seg
Motor	Trifásico 230/400V 2.2 Kw 50/60 Hz

Elevador Electrohidráulico 3000 Kg para Cabinas de Pintura

Requerimiento mínimo:

- Resistencia en la zona de anclaje: 100N/cm2
- Espesor del Cemento: 150mm
- Calidad del cemento: B25
- Modelo Adecuacion Atex 4EE3000C (2.500Kg): Consultar
- Opcional Extensión Conexiones: Consultar.

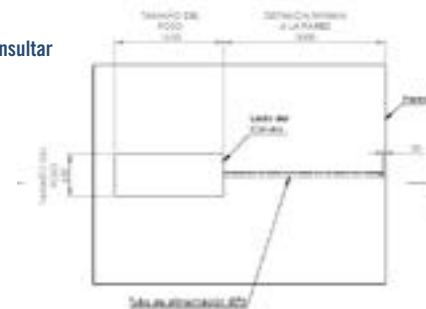



► 4EE1150

5 AÑOS FINANCIACIÓN
19€
A LA SEMANA



Elevador Tijera 2800 Kg · Perfil Bajo: 105 mm
Desplazamiento móvil opcional

DATOS TÉCNICOS

Capacidad Carga	2800 Kg.
Longitud Plataformas	1420-2025 mm
Ancho Plataformas	460 mm
Altura mínima	105 mm
Máxima Altura Elevación	1000 mm
Ancho entre plataformas	830 mm
Longitud total	2025 mm
Ancho total	1955 mm
Motor	Trifásico 230-400 V 50/60 Hz. 2.2 KW

- 4EE11502K Monofásico
- Kit Móvil 4EE11502K ref. 4662400



► 4EE1170

5 AÑOS FINANCIACIÓN
15€
A LA SEMANA



Elevador Aire Comprimido Portátil 2.500 Kg

[Ver Video](#)

DATOS TÉCNICOS

Carga Máxima Admitida	2200 Kg
Altura Máxima desde el suelo	550 mm
Altura Mínima desde el suelo	123 mm
Ancho máximo	634 mm
Largo Mínimo	1630 mm
Largo Máximo	2180 mm
Peso Elevador + Accesorios	160 Kg
Presión del circuito neumático	6 a 8 BAR
Tiempo Ascenso	13 segundos
Tiempo Descenso	17 segundos



► 4EE1190

Mesa Elevadora Móvil para Baterías de Coches Eléctricos. 1.200 Kg

- Doble mesaelevadora perforada para útiles métrica dam. 10mm cada 100 mm. (Fabricación a medida dependiendo de OEM)
- Mesa de trabajo suspendida que puede moverse libremente en un radio de 35 mm.
- Con una capacidad de elevación máxima de 1.200 kg o 1.400 kg según opción
- Fabricado 100% en España
- Con traspaleta trasera manual hidráulica para mayor confort en la descarga de baterías.
- Una mesa de trabajo espaciosa, dimensionada en 1756x800mm. Extensible 1756-2006 mm. (+310mm)
- Ruedas de alta resistencia y resistentes a la abrasión que pueden girar y moverse con facilidad y frenar de manera efectiva.
- Ambos lados se fijan con asas para poder desplazar la mesa suspendida en cualquier dirección.



Ver Video

**DATOS TÉCNICOS****4EE1190**

Capacidad Máxima Carga	1.200Kg
Altura máxima de elevación	1.830mm
Altura mínima al suelo	830mm
Carrera	800mm
Motor	230V Monofásico 1,5kW
Tiempo de elevación	25"
Tiempo de bajada	20"



Más estabilidad y velocidad para una mayor productividad

Desde 3.200Kg hasta 25.000Kg





DIRECT DESCENT.
IDEAL FOR MOTOR REPAIRS

AUTO

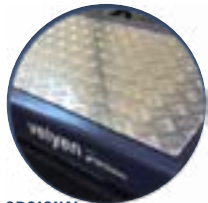

OPCIONAL
RAMPA DE ALUMINIO



▶ 4EE0300

5 AÑOS FINANCIACIÓN
29€ A LA SEMANA

Garantía 5 años
Contratando Mantenimiento 5 Estratos



Elevador Doble Tijera 3500 Kg
Perfil Bajo: 105 mm · Purga Automática

DATOS TÉCNICOS	4EE0300
Capacidad Carga	3500 Kg.
Longitud Plataformas	1534-2010mm
Ancho Plataformas	630 mm.
Altura mínima	110 mm
Máxima Altura Elevación	1930 mm
Ancho entre plataformas	740 mm
Ancho total	2000 mm.
Motor	Trifásico 230/400 V 50/60 Hz. 2.2 KW

Realiza una purga automática en dos sencillos pasos sin esfuerzo

1

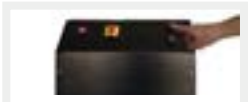

Presiona el pulsador de SUBIDA para elevar ambas plataformas a máxima altura

2



Presiona simultáneamente el pulsador de SUBIDA durante 3 minutos para completar la purga del circuito hidráulico

- Opcional suplementos rampas empotramiento ref. 992510
- Calzos Serie 40cm - Opcional Calzos 80cm ref: 4252400





► 4EE2406

► 4EE2606



Elevador Tijera Plataformas Lisas 4000 Kg / 5500 Kg

DATOS TÉCNICOS	4EE2406	4EE2606
Capacidad carga	4000 Kg	5500 Kg
Ancho Plataforma	700 mm	700 mm
Longitud Plataforma	4500 mm	5100 mm
Distancia entre plataformas	840 mm	840 mm
Altura Plataforma	1900 mm	1900 mm
Tipo Plataforma	Plataformas deslizantes traseras y encastres para platos	Plataformas deslizantes traseras y encastres para platos
Altura mínima	240 mm	240 mm
Motor	Trifásico 230-400V 50/60 Hz. 2.2 KW	Trifásico 230-400V 50/60 Hz. 3 KW



▶ 4EE0536



▶ 4EE0546



Ver Video

Elevador Tijera Extraplano Para Alineación 4000 Kg / 5500 Kg

DATOS TÉCNICOS	4EE0536	4EE0546
Capacidad carga	4000 Kg	5500 Kg
Ancho Plataforma	700 mm	700 mm
Longitud Plataforma	4500 mm	5100 mm
Distancia entre plataformas	840 mm	840 mm
Altura Plataforma	1900 mm	1900 mm
Altura mínima	240 mm	240 mm
Motor	Trifásico 230-400V 50/60 Hz. 2.2 KW	Trifásico 230-400V 50/60 Hz. 3 KW

ELEVADOR AUXILIAR

Capacidad carga	3500 Kg	3500 Kg
Longitud Plataforma	1755 + 300 mm	1755 + 300 mm
Ancho Plataforma	620 mm	620 mm
Altura Elevación	420 mm	420 mm





▶ 4ED1700

5 AÑOS FINANCIACIÓN
86€ A LA SEMANA

▶ 4ED0700N

5 AÑOS FINANCIACIÓN
82€ A LA SEMANA



Ver Vídeo



▶ 4ED0760

5 AÑOS FINANCIACIÓN
137€ A LA SEMANA

▶ 4ED0800

5 AÑOS FINANCIACIÓN
142€ A LA SEMANA

▶ ESP00033

5 AÑOS FINANCIACIÓN
144€ A LA SEMANA



· Especial 4ED0800 30T ref. ESP00033

Elevador Hidráulico 4 Columnas 8000Kg / 12000Kg / 16000Kg / 25000Kg / 30I000Kg

DATOS TÉCNICOS	4ED1700	4ED0700N	4ED0760	4ED0800	ESP00033
Capacidad carga	8 Tn	12 Tn	16 Tn	25 Tn	30 Tn
Longitud plataformas	6220 mm		8000 mm		
Ancho plataformas	710 mm		810 mm		
Distancia entre columnas	3265 mm		3500 mm		
Distancia entre plataformas	780-1150 mm		1000 mm		
Altura mínima	220 mm		240 mm		
Altura elevación	1660 mm		1540 mm		
Tiempo elevación	65"		90"		
Longitud total	7150 mm		9576 mm		
Ancho total	3735 mm		4269 mm		
Motor	Trifásico 230/400 V 50/60 Hz. 3 KW		Trifásico 230/400 V 50 Hz. 5.5 KW		

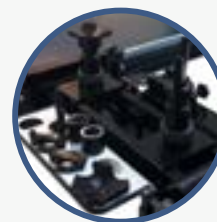

▶ 5251600

Elevador móvil oleoneumático 8Tn para 4ED0700N

· Op. Iluminación total LED ref. 4301700

▶ 5252000

Elevador móvil oleoneumático 10-7Tn para 4ED0800

· Op. Iluminación LED ref. 4306300 - 4301800



· Op. extensión plataforma en 1,2m para 4ED0800 ref. 4303100





▶ 4EE0809

▶ 4EE0813

▶ 4EE0825



Elevador Hidráulico Doble Tijera desde 9.000 / 50.000 Kg

DATOS TÉCNICOS	4EE0809	4EE0813	4EE0825
Capacidad máxima de carga	9000 Kg	13000 Kg	25000 Kg
Altura máxima de elevación	1950 mm	1950 mm	2120 mm
Altura mínima al suelo	400 mm	400 mm	420 mm
Carrera	1550 mm	1550 mm	1700 mm
Motor	Trifásico 5,5 kw - 230-400 V	Trifásico 5,5 kw - 230-400 V	Trifásico 5,5 kw - 230-400 V
Longitud Plataforma	6.000 mm	7.000 mm	9.000 mm
Ancho plataforma	900	900	750
Tiempo de elevación	100'	100'	100'
Tiempo de bajada	90'	90'	90'
Presión máxima de trabajo	130 bar	130 bar	130 bar



**Elevador Móvil Oleoneumático
6.000 Kg - Ref:5251800**

· Opción de tijera hasta 50 Tns · Posibilidad Sincronizar 2 en 1: Consultar

**LEVANTAR 30.000 Kg
TE PARECERÁ UN JUEGO
DE NIÑOS.**



velyen







▶ 4EF0050/7

5 AÑOS
FINANCIACIÓN
88€
A LA SEMANA



Ver Vídeo

▶ 4EF0100/7

5 AÑOS
FINANCIACIÓN
92€
A LA SEMANA



Ver Vídeo

▶ 4EF0300/7

5 AÑOS
FINANCIACIÓN
110€
A LA SEMANA



OPCIONAL WIRELESS

Elevador Columnas Móviles 5500 Kg. (Mod. 4EF0050 / 55) · 7500 Kg. (Mod. 4EF0100 / 200) · 8500 Kg. (Mod. 4EF0300 / 400)

- Columnas electro-hidráulicas.
- Configuraciones posibles de elevación:
 - Juego 4 columnas: 1 principal + 3 esclavas (Mod. 4EF050 / 4EF0100 / 4EF0300)
 - Juego 6 columnas: 1 principal + 5 esclavas (Mod. 4EF055 / 4EF0200 / 4EF0400)
 - Juego hasta 12 columnas mediante ejecución especial
- Cables de conexión de columna a columna alrededor del vehículo formando un circuito cerrado.
- Brazos ajustables de 380 a 620 mm. (Neumáticos 560 - 1400 mm)
- Cada columna esclava está equipada con cable de conexión con terminales de enchufe rápido.
- El sistema de control "SCS" garantiza una perfecta sincronización de las columnas sin variación de velocidad así como un continuo control de todas las funciones operativas del elevador.
- Control remoto de serie (Opcional en Mod. 4EF0050 / 4EF0055).
- Cada columna dispone de su propio carro hidráulico con ruedas giratorias que garantizan un posicionamiento sencillo y cómodo.

- Sistema de seguridad para dejar el vehículo industrial sin carga o con caballetes.
- Las columnas pueden ser operadas individualmente o en conjunto.
- Tope de altura mecánico para proteger cualquier exceso en el recorrido del pistón.
- Válvula de control de velocidad en el descenso.
- Válvula de seguridad contra exceso de presión.
- **Opcional set 4 caballetes 7,5 Tn ref. 4662000**
- **Opcional set 4 caballetes 8,5 Tn ref. 4662001**
- **Opcional traviesa para chasis camión ref. 4662100**
- **Kit Rampas-1 Central Carretillas ref. 4309400**
- **Pintura Triplex Cinc C4 de las palas para lavado: Consultar**
- **Funda para las 4 columnas para momento de lavado: Consultar**

SERVICIO PISTÓN DESDE



SERVICIO GATOS PARA FOSO



SERVICIO FOSO PREFABRICADOS 6-8-12-15-20m





► 4EG15PT

Gato de foso portátil telescópico para deslizar sobre suelo del taller 15 T



► 4EG15S

Gato de foso suspendido pistón simple 15 T



► VELP100H+PS100

Prensa manual de 100 T con protector.



► 4EG1,2PT

Gato portátil para cajas de cambio



► GP3

Plato universal cajas de cambio (Opcional para 4EG)

► ESP00264



► 4EF0111W + 4309400



► ESP00282

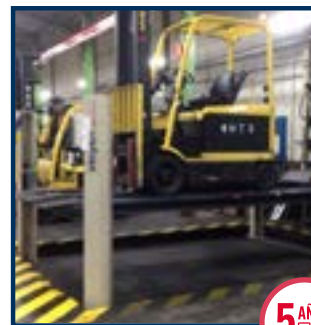

Elevador Especial Carretillas 2 Columnas para centros logísticos

Juego 2 Columnas WIFI (sin cables) de 7.500kg cada una. Total 15.000 kg

Elevador 4 Columnas Especial Carretillas 12.600 Kg

DATOS TÉCNICOS	ESP00264
Capacidad carga	2.800 Kg
Altura elevación	2.000 mm
Potencia motor	2 x 2,4 KW
Voltaje estándar	230-400 V
Tensión de mando	24 V
Tiempo elevación	45"
Peso neto	535 Kg
Longitud entre columnas	2070 mm

DATOS TÉCNICOS	4EF0111W
Capacidad carga	2 x 7.500 Kg
Altura elevación	1.700 mm
Potencia motor	2 x 2,2 KW
Voltaje estándar	230-400 V
Tensión de mando	24 V
Tiempo elevación	120"
Peso neto	580 Kg
Diámetro ruedas	500 - 1.120 mm

DATOS TÉCNICOS	ESP00282
Capacidad carga	12.600 Kg
Altura elevación	1.660 mm
Potencia motor	1 x 3 KW
Voltaje estándar	230-400 V
Tensión de mando	24 V
Tiempo elevación	65"
Peso neto	2.350 Kg
Longitud entre columnas	4.420 mm

ESP00232 Opcional Amarre palas

ESP00288 Especial 4K con sistema doble de palas

► MONTAR UN TALLER INDUSTRIAL COMPLETO por 370€ por semana ya es posible

Controle los GASTOS de su TALLER, sin el problema de un desembolso INICIAL y con equipos Premium.

Permite a los emprendedores actuales que quieran abrir un taller o ampliar sus líneas de negocio sin riesgo.



Beneficios

- Pagos iguales durante 61 mensualidades.
- Preocúpate de no tener posventa en los equipos: Gestión de los equipos, mantenimiento, piezas y garantías integrales incluidas en el servicio
- Se podrá concentrar exclusivamente en las actividades propias del taller (mecánica, servicio rápido, recepción activa, desmontar y montar neumáticos (incluso Run Flat), alinear con 3D, suministro y recogida de aceite centralizada, etc.

GASTOS

370€/semana

INGRESOS

22.600€/semana

Equipos incluidos en una única cuota de 370€ por semana

- Equipos Taller Industrial
- Carro Suministrador Aceite 200L
- Cisterna Aceite Sucidoble metálica 1.500 litros
- Aspirador Recogedor pantógrafo
- Elevador Dos Columnas Sin Base 5.500 kg
- Elevador Cuatro Columnas 5.000 kg
- Juego 4 Columnas Móviles. Total 30.000 kg
- Regulador de Faros
- Banco Rodillos para Tacógrafo
- Detector Holguras Camión y Turismo 8 Mov
- Frenómetro Industrial y Turismo
- Opacímetro con Mueble Móvil
- Sonómetro Clase 2, maleta tte, cable largo micrófono, soporte y calibración ENAC

Y por 157€ más cambia ruedas y aire acondicionado.

- Desmontadora Turismos
- Desmontadora Industrial hasta 26"
- Equilibradora hasta 28"
- ALINEADOR CCD BLUETOOTH, Industrial y Turismos
- Equipo Aire acondicionado INDUSTRIAL + kit de puesta en Marcha





MUPLIQUE LA CAPACIDAD DE SU PARKING DE UNA FORMA FÁCIL, ECONÓMICA Y A SU MEDIDA

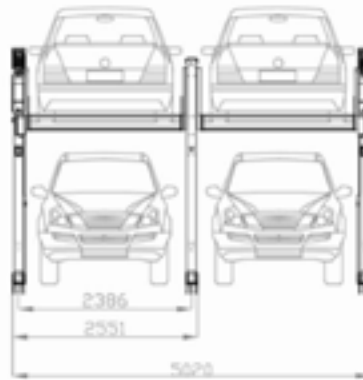

Solucione sus problemas de espacio con la nueva oferta de elevadores de parking de Velyen.

► 4EP0270

5 AÑOS FINANCIACIÓN
31€
A LA SEMANA

► 4EP0271

5 AÑOS FINANCIACIÓN
30€
A LA SEMANA

DATOS TÉCNICOS

	4EP 2,7 Tn
Altura Máxima Elevador (A)	3500 mm
Altura Total Elevación (F)	2100 mm
Altura Mínima Elevación (F)	110 mm
Ancho Total (B)	2552 mm
Ancho Plataforma (G)	2100 mm
Ancho entre columnas (E)	2386 mm
Largo Total Plataforma (C)	4105 mm
Capacidad Máxima	2700 Kgs.
Motor	230/400V. 2,2 Kw.
Posibilidad compartir columna	SI



Ver Vídeo



Ver Vídeo





► 4EM0110

5 años

FINANCIACIÓN
11€
A LA SEMANA



Elevador Motos Neumático 450 Kg

- Control manual de la velocidad de bajada.
- Alta calidad del cilindro accionado por aire comprimido.
- Tiempo elevación 3-8 segundos.
- Sistema seguridad para evitar bajada repentina
- Sistema anclaje a diferentes alturas.



► 4EM0300/2

5 años

FINANCIACIÓN
13€
A LA SEMANA



Elevador Motos Móvil 500 Kg

- Equipo móvil que puede ser fácilmente desplazado gracias a las ruedas de apoyo.
- Tiempo elevación 20 segundos.
- Sistema seguridad para evitar bajada repentina
- Sistema anclaje a diferentes alturas.
- **Opcional Soporte Ruedas 4302900:**



Ver Vídeo

4EM0200/2 Elevador Motos 600 Kg

TOP VENTAS



► 4EM0400/2 ITV

5 años

FINANCIACIÓN
17€
A LA SEMANA



Elevador Motos y Quad ITV 600 Kg

- Plataforma compacta y resistente hasta 600 Kg.
- Rampas abatibles con ruedas deslizantes tanto para empotrar como sobresuelo
- Sistema de seguridad para evitar bajadas repentinas.
- Sistema de anclaje a diferentes alturas.
- Rampas con relieve para que no resbale la moto o quad al subir o bajar.
- Cuatro agujeros en los costados de la plataforma para amarrar la moto en caso necesario.
- Opcional fijación de ruedas motos con anclaje rápido y totalmente desmontable.
- Gran estabilidad de plataformas.
- Mando ON / OFF con botón de paro de emergencia.
- Señal acústica en la bajada.



**Y AHORA NUEVA GAMA DE
ELEVADORES DE PISTÓN GRACIAS
A NUESTRA JOINT VENTURE **

► Desde 9.990€

velyen





EL NUEVO MODELO DE BMW SERIE 7 CAMBIA LOS PUNTOS DE ELEVACIÓN

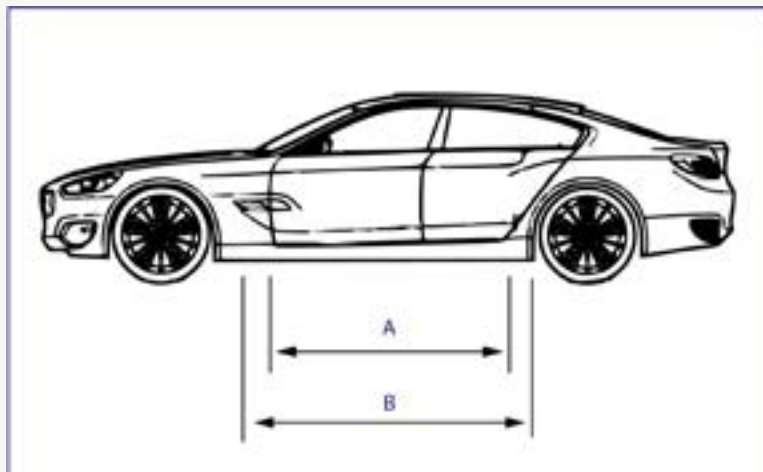

BMW 7 Series	Código letras	Distancia entre los puntos centrales de anclaje del vehículo en mm	Distancia entre los puntos centrales de anclaje del vehículo en pulgadas
Versión Anterior al 09/2015	A	1690	66,54
Versión Posterior al 09/2015	B	2073	81,61

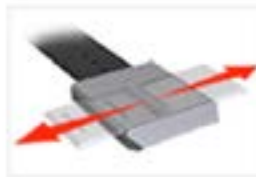

NUESTRO SERVICIO POSVENTA PUEDE ESTUDIAR REMODELAR E INTERCAMBIAR LAS PLATAFORMAS EN CASO DE QUE SEA POSIBLE



► LIFT 2.35 PLUS



Elevador Cartucho Empotrado 3.500Kg

- 2 pistones hidráulicos
- Plataformas 1400/2000mm
- Distancia 1335 mm



► ESPECIAL BMW MAXI PLUS 2.35



Elevador Cartucho Empotrado 3.500Kg

- 2 pistones hidráulicos
- Plataformas 1700/2300mm
- Distancia 1500 mm (BMW serie 7)



► BRAZOLIFT 2.35



Elevador 2 pistones con brazos giratorios 3.500Kg

- Longitud de brazos telescópica 600-1100 mm
- Altura min. 102 mm
- Preinstalado en cassette de acero.



► CLASSIC LIFT 1.35 H PLUS



Elevador Cartucho Empotrado 3.500Kg

- 1 pistón hidráulico
- Plataformas 1400/2000mm
- Especial pre lavado

CASSETTE Future

PENSANDO EN NUEVAS MOTORIZACIONES

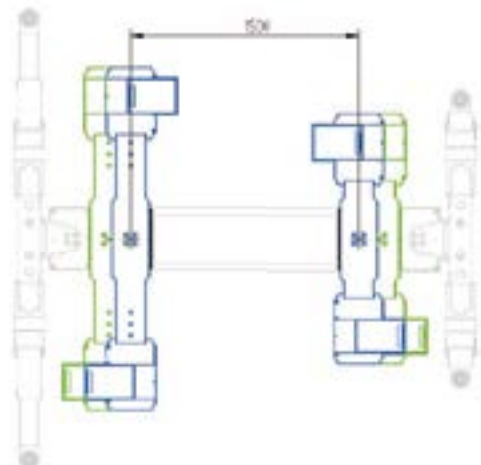

Un detalle como el cassette permite modificar el elevador en un futuro.

Ya sea con plataformas o brazos.



Dado que el impacto de los vehículos eléctricos y a gas son cada día más significativos, este cassette especial permite al cliente poder retirar las baterías con el espacio totalmente libre.

¿Cómo? Tan sencillo como aumentar soporte de 1.500mm a 1.785mm o brazos giratorios hasta 2.285mm

MINERÍA

► UN GRAN NEGOCIO TE ESPERA
¿VAS A PODER IR?



EQUIPOS DE LUBRICACIÓN SOBRE PLATAFORMA MÓVIL.

No dejes escapar la oportunidad de introducirte en el sector de la minería y desplázate cómodamente para ofrecer tus servicios con nuestros equipos.

Más info en www.velyen.com





¿Sabía que con un sistema de extracción de gases cuida de la salud de sus trabajadores?

Las emisiones de humos de combustión de los motores diésel están considerados como sustancia cancerígena para el ser humano, según la Agencia Internacional para la Investigación del Cáncer (IARC), dependiente de la Organización Mundial de la Salud. Proteja la salud laboral de los profesionales del sector.



Equipe su taller con el Sistema de Extracción de Gases Velyen para reducir la exposición al humo y evitar:

- Irritación de ojos.
- Irritación de garganta.
- Alergias (Asma, Rinitis).
- Intoxicación al dióxido de carbono.



Descúbralo en las páginas siguientes ►

INSTALACIÓN LLAVE EN MANO

SERVICIO, SEGURIDAD Y RENDIMIENTO A SU DISPOSICIÓN.

velyen



► Desde 90€



► Desde 2.355€



► Desde 1.095€



► Desde 900€



► Desde 85€



Descargar tarifas Gases ▼



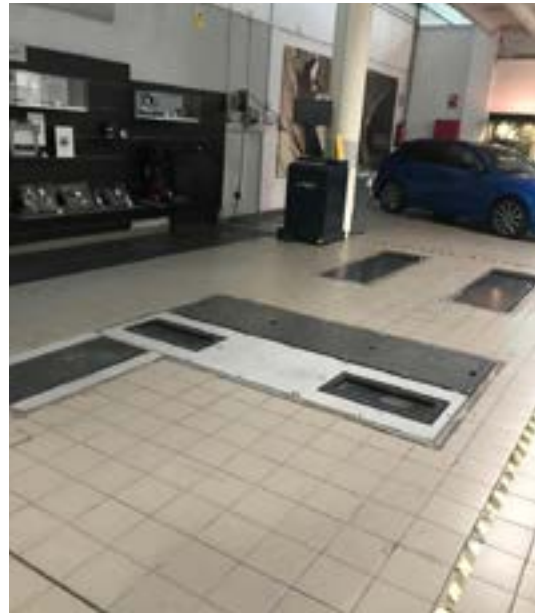

RECEPCIÓN PROACTIVA



► Caso de éxito Real en Taller Oficial Recepción proactiva Servi-Velyen 360°

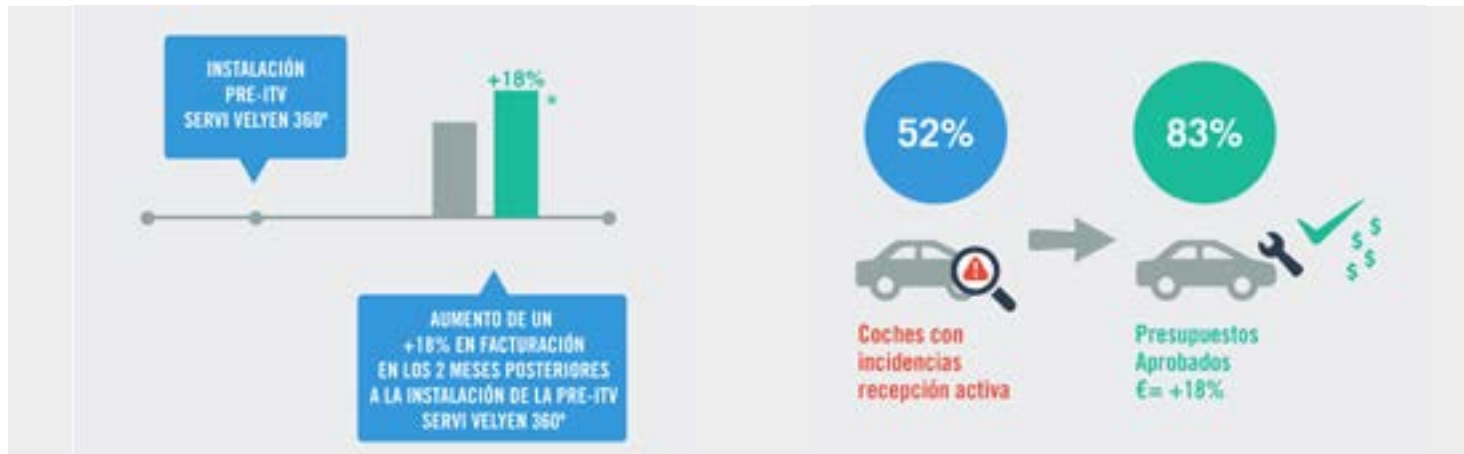

Este agosto instalamos una Pre-ITV Servi-Velyen 360° en un taller oficial con una inversión de 148€/mes, y su rentabilidad se pudo ver desde el primer mes.



Ver Vídeo

Más de la mitad de vehículos que se les hizo una recepción activa tenían algún problema para solucionar.

El 83% de esos vehículos aprobaron el presupuesto para hacer la reparación en el mismo momento.

Esto generó un incremento de la facturación del taller en un 18% respecto al mismo período del año anterior.

¿VAS A SEGUIR DEJANDO ESCAPAR EL DINERO?

▶ YA SABES LAS VENTAJAS DE ENTRAR EN EL NEGOCIO DE LA ITV

Mira ahora las instalaciones que podemos hacer en tu taller



▶ 4EE2700



5 AÑOS FINANCIACIÓN
134€
A LA SEMANA

servi
velyen
360°

Elevador Tijera 4000 Kg especial ITV
Con Servi-Velyen 360° Frenómetro y Alineador (4EE2706)

DATOS TÉCNICOS

Capacidad carga	4000 Kg
Ancho Plataforma	665 mm
Longitud Plataforma	5030 mm
Distancia entre plataformas	920 mm
Altura Plataforma	2160 mm
Altura mínima	330 mm
Motor	Trifásico 230-400V 50/60 Hz. 2.2 KW

TV 43" Con kit montaje a pared con PC Integrado + Teclado + Ratón Inalámbrico Ref. 4308000



LÍNEA PRE-ITV SERVI-VELYEN

2 PLACAS ▶ PRE ITV 4RF5002 



5 AÑOS FINANCIACIÓN
28€
A LA SEMANA



4 PLACAS ▶ PRE ITV 4RF5004 



5 AÑOS FINANCIACIÓN
42€
A LA SEMANA



Dos placas de frenado con sensores, tarjeta de adquisición de datos y mando a distancia

- Evaluación de la suspensión y del estado direccional
- Análisis dinámico, idéntico a las condiciones de marcha real
- Comprobación ideal de vehículos 4x4, ABS, frenos de inercia, etc.
- Incluye Base de Datos de vehículos actualizable anualmente

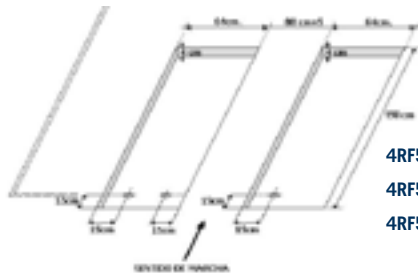

4RF5002 = 189cm
 4RF5002 + Alineador Paso = 293cm
 4RF5004 + Alineador Paso = 479cm



Ver Vídeo



Ver Vídeo

VENTAJAS:

- Memorización de pruebas realizadas
- No necesita obra civil para su instalación
- Mínimo consumo energético (200W)
- Calibración automática
- Ahorro sustancial en tiempo de ejecución
- Monofásico



TV 43" Con kit montaje a pared con PC Integrado + Teclado + Ratón Inalámbrico
 Ref. 438300



Alineador al paso para placas 4RF004 y 4RF002.
 Ref. 4RF5000

servi
velyen
360°

Medidor Huella Neumatico 20"



► 4RF5015



5 años
FINANCIACIÓN
24€
A LA SEMANA



Ver Vídeo

**GANE LA CONFIANZA DE SU CLIENTE
CON TRANSPARENCIA**

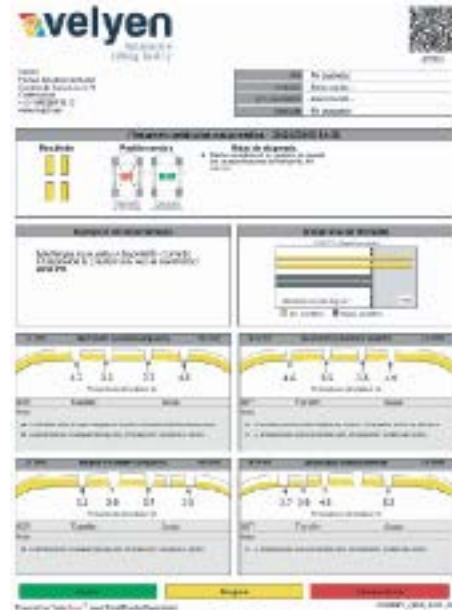

Análisis de huella de neumáticos en 20 segundos:

ESCANEA LAS 4 RUEDAS Y TE MARCA EN:

70.935.000

Neumáticos escaneados en el ruido con el escáner:



Oportunidad de cambio de neumático por seguridad



Oportunidad de cambio de neumático en breve



Oportunidad de alineación

**POSIBLES CAUSAS DEL DESGASTE DE NEUMÁTICOS
Y SIMULACIÓN DE FRENADA
(AMORTIGUACIÓN, ALINEACIÓN, PRESIÓN NEUMÁTICOS)**



Medidor Huella Neumatico Automatico

► 4RF5016



5 AÑOS FINANCIACIÓN 160€ A LA SEMANA



Ver Vídeo

Análisis de huella de neumáticos en 6 segundos:

ESCANEA LAS 4 RUEDAS Y TE MARCA EN:



EL ESTADO DEL NEUMÁTICO Y EL % DE FRENADA RESPECTO A SI FUERA NUEVO EL NEUMÁTICO.

GANE LA CONFIANZA DE SU CLIENTE CON TRANSPARENCIA

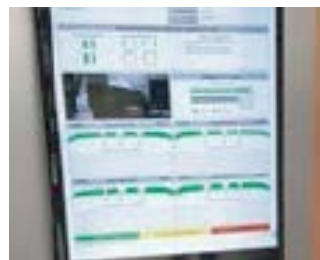
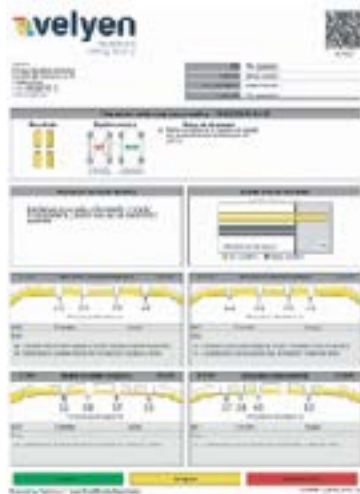

POSIBLES CAUSAS DEL DESGASTE DE NEUMÁTICOS Y SIMULACIÓN DE FRENADA (AMORTIGUACIÓN, ALINEACIÓN, PRESIÓN NEUMÁTICOS)

Inteligencia Artificial Carrocería



- 360° Escáner del vehículo
- Imágenes de alta resolución
- Detección en milímetros
- Presupuesto automatizado
- x3 veces más rápido

Todo en menos de 5 segundos



Ver Vídeo



▶ ENTRA EN EL NEGOCIO DE LA ITV

Preparamos tu taller para que puedas ofertar **Servicios de Inspección Técnica de Vehículos**

Si está considerando entrar en el negocio de la ITV, Velyen le ofrece el más completo equipamiento fabricado en España con toda la dedicación técnica, soporte posventa y experiencia europea.

Ofrecemos también la posibilidad de financiar el proyecto y asesorarle con toda la información técnica de la inversión.



EQUIPAMIENTO ITV



► Resultados inversión real ITV
con datos oficiales de taller oficial

3 SERVICIOS DIARIOS
x 20 DÍAS LABORABLES

60

SERVICIOS AL MES

30
VEHÍCULOS
CON FALLOS

FALLOS

37% FRENOS
31% SUSPENSIÓN
18% DIRECCIÓN

PRESUPUESTOS AL MES

5.085€

50% SON APROBADOS

PRESUPUESTOS AL MES
APROBADOS

2.542€

11 Vehículos con fallos en frenos a
125€ de reparación media:
1.375€

9 Vehículos con fallos en la
suspensión a 390€ de reparación
media:
3.510€

5 Vehículos con fallos en la
dirección a 40€ por alineado: 200€

**COSTE EQUIPO
COMPLETO PRE-ITV:**

GASTO:

242€/mes

(11.574€ / Finaciado 5 años)

INGRESO:

2.542€/mes

 ▶ 4EE0706HESP ITV



Elevador Especial ITV con detectores de holguras 8 mov.

DATOS TÉCNICOS

Ancho Plataforma	665 mm
Longitud Plataforma	5030 mm
Distancia entre plataformas	920 mm
Altura Plataforma	2160 mm
Altura mínima	335 mm
Motor	Trifásico 230-400V 50/60 Hz. 2.2 KW

 ▶ ITV TURISMOS - 4RF3010



5 AÑOS FINANCIACIÓN
85€
A LA SEMANA



Ver Vídeo

Línea inspección turismos

- Electrónica de control Ethernet exclusiva
- Posibilidad conexión otros equipos externos
- Teclado, Ratón (Impresora DIN A4 Color opcional)
- Sistema Operativo Windows original
- Cabezal giratorio con monitor 20" TFT
- Control remoto infrarrojos
- 4x4WD y Bidireccional de Serie
- Detección automática vehículos 4WD
- Arrancadores suaves para motores
- Frenómetro de Rodillos
- Banco Suspensiones EUSAMA y Alineador al Paso
- Incluye Cableado 12 metros
- **Op. Frenóm. Cntrl remoto Bluetooth**
- **Op. Kit 2 Rodillos libres portátiles para 4WD Turismos ref. Vellibe3000**
- **Precio sólo Frenómetro ref. VelbraK3010**
- **Precio sólo Frenómetro Semi-Industrial ref. VelbraK3012-**
- **4RF3010-SLIP ALINEADOR AL PASO**

 ▶ 4RD0050



Un medidor de luces perfecto para tus servicios

- Aptos para la verificación y ajuste de cualquier tipo de faro (cruce, carretera y anti-nieblas, XENÓN y LED incluidos)
- Indicados tanto en talleres como en Líneas Técnicas de Inspección (ITV). Para vehículos ligeros y pesados.
- Pantalla de verificación de faros con escala para vehículos de conducción derecha e izquierda.
- Visor laser de alineación con sistema de calibración.
- Mecanismo de regulación de altura con sistema de bloqueo.
- Luxómetro digital (Alimentación con batería de 9V tipo 6F22)
- Cómodo desplazamiento gracias a la posición de las ruedas.
- Base robusta anti-vuelco.
- Se adjuntan instrucciones de montaje, manejo, calibración y declaración CE de Conformidad.
- **Regulador Faros doble laser 4RD0050L**

▶ VELSPED 7010

BANCO DE RODILLOS - VELOCÍMETRO



5 AÑOS
FINANCIACIÓN
116€
A LA SEMANA

Velocímetro Banco de rodillos - Bloqueo Hidráulico

- Dimensiones 3.576 x 1.040 x 400mm
- Peso 1.250 Kg
- Máx. Peso Eje 18.000 Kg
- Medidas Rodillos 890 x 218 mm
- Distancia Ejes 435 mm
- Velocidad Máximal 100 Km/h
- Precisión $\pm 1\%$ FS
- Bloqueo Rodillos Hidráulico (opcional neumático)
- Capacidad elevador 18 ton
- Alimentación 3 x 220 V / 3 x 400V 50/60 Hz
- Cond. Trabajo Tª -5 ÷ +40 °C
- Rel. Humidity <95%
- Op. Mando IR/Bluetooth (Dinamómetro)
- Op. Ventilador

▶ VELAXLE 70011



5 AÑOS
FINANCIACIÓN
56€
A LA SEMANA

Detector de Holguras 8 movimientos

- Dimensiones 850 x 850 x 185mm
- Peso 450 Kg
- Superficie Antideslizante
- Máx. Peso Eje 18.000 Kg (20.000 Kg)
- Fuerza Desplazada 25.000 N
- Motor 3 kW
- Presión Trabajo 120 bar
- Mov. Placa Transversal y Longitudinal
- Mov. Placa 2 Transversal y Longitudinal
- Carrera 100 mm
- Alimentación 3x220 V/ 3x400V 50/60 Hz
- Cond. Trabajo Tª -5 ÷ +40 °C Rel. Humidity <95%
- Op. Armario Unidad Hidráulica
- Op. linterna Control Inalámbrica ref. VELAXE700-10:
- Op. Detector de holguras 6 movimientos "100mm carrera" VELAXLE7010
- Op. Caja Cimentación VELAXLE 7000-02



▶ ITV INDUSTRIALES - 4RF7000

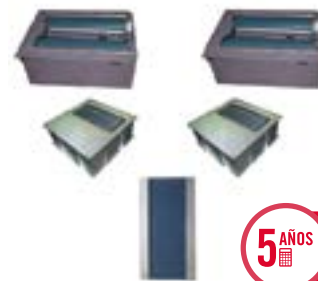

5 AÑOS
FINANCIACIÓN
192€
A LA SEMANA

Línea inspección industriales

- Posibilidad conexión otros equipos externos
- Funcionamiento totalmente automático
- Control remoto infrarrojos
- 4x4WD y Bidireccional de Serie
- Detección automática vehículos 4WD
- 8 células de pesaje incluidas, frenómetro de Rodillos
- Banco Suspensiones EUSAMA 13 Tn. Sistema detección ruidos suspensión (opcional)
- Alineador al Paso
- Incluye Cableado 12 metros
- Precio sólo Frenómetro Industrial 18Tn Velbrak7010
- Frenómetro de rodillos 13Ton Velbrak5000:
- Motores Frenometro con Freno ref. Velbrak7010-40
- Sensor de Presión Neumática PM/PX por radio para aplicación método Extrapolación ISO21069 Velbrak7010-62
- Banco Suspension 13Ton VelEusa3012-01
- Tapa central frenometro Velbrak 7010-52
- Marco Metálico Empotrable VelBrak 7010-53
- Punto wifi + Tablet + Frenometro Wap + Tablet pc

OPACIMETRO Y ANALIZADOR DE GASES VELYEN



*Medidor de cantidad/volumen de humo = Opacimetro DIESEL

*Analizador composición química GASOLINA = Analizador Gases



CÓDIGO	DESCRIPCIÓN	PVP	Precio Recomendado	Observaciones	Renting Semanal
OPACIMETRO VEL3420	Medidor de humos DIESEL con comunicación RS232 + Software	1.985 €	1.955 €	Apoyo Montaje tlf +75€.	9 €
Opcional V.I.: Sonda + pertiga	Alargador extensión para colocación opacimetro en escapes verticales + alargo sonde +4m	300 €	299 €		1 €
ANALIZADOR G VEL3011	Analizador gases GASOLINA con comunicación USB/RS232 + Software. Especial ITV y con aprobación de modelo	3.290 €	3.178 €	Apoyo Montaje tlf +75€.	15 €
NOX	Sensor Nox valido para Analizador de gases Vel3011	358 €	365 €		2 €
CALIBRACIÓN ENAC	Verificación primitiva y calibración ENAC, por equipo	622 €	583 €	Indispensable solicitar junto con pedido equipo	3 €
VEL 8800	Medidor R.P.M. Externo con comunicación USB/RS232 (con display). Incluye: sensor acelerometrico + sonda temperatura + cable comunicación USB (Bluetooth opcional)	660 €	636 €	No incluye Montaje	3 €
eOBD ESPECIAL ITV	Equipo de diagnosis ITV con Medidor R.P.M. y temperatura mediante conexión EOBD al vehiculo y conexión Bluetooth al PC. Alargador OBD, alargador USB y Bluetooth clase1 incluidos	650 €	639 €	Apoyo Montaje tlf +75€.	3 €
MUEBLE	Mueble cerrado SIN equipo informático	1.211 €	1.229 €		6 €
CARRO	Porta camaras de emisiones con soporte para PC PORTATIL (pc portatil no incluido)	373 €	412 €		2 €





¿Sabía que el cambio de ruedas es el servicio con mayor incremento de negocio?

¿Tu taller está preparado?



ESTUDIO DE AMORTIZACIÓN TÁNDEM RUEDAS

PRODUCTO	DESCRIPCIÓN	PRECIO OFERTA TALLER	COSTE TALLER
	Michelin ENERGY SAVER 195/55 R15 85H	Precio mínimo garantizado €100,52 x 4 = €402,08	-35% = €261,35
	Cambio de neumáticos, equilibrado y válvula	€14,00 x 4 = €60,00	1,5 h x €22 = €33
	Coste de gestión NFU (RD1619/2005)	€1,85 x 4 = €7,40	€7,40
TOTAL		€469,51	€301,75

Beneficio operación 167€ | AMORTIZADO EN 25 SERVICIOS

Empiece a ganar más dinero con las soluciones que le ofrecemos:

- **Equilibradoras**
- **Desmontadoras**
- **Alineadoras**



Descúbralo en las páginas siguientes ►



HOFMANN®



*DEM RECOMMENDATIONS
DEM-EMPFEHLUNGEN*

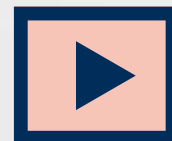

Ver Vídeo



Nueva línea Snapon Hofmann de desmontadoras-equilibradoras-alineadoras3D

- Los nuevos equipos Premium, ofrecen una calidad superior gracias a la tecnología, experiencia e historia Snapon, unidos con interacción sencilla con un manejo fácil e intuitivo.
- La nueva línea de equipos para ruedas (desmontadoras+equilibradoras+alineadoras) está pensada para un taller-usuario que busca un equipo que combine la máxima calidad y fiabilidad con un diseño único y posventa asegurada.
- Cubriendo desde automóviles al gran tonelaje:
- Desmontadoras SmartSpeed, invertir, opción inflatubless y posibilidad de WDK homologación alemana para neumáticos RFT (sin aire)
- Equilibradoras VPM con sistema de vibración con patente Hofmann, Power Clamp sistema automático fijación constante y mayor rapidez, GeoData para máxima precisión o QuickBal asegurando las correctas revoluciones reduciendo tiempos.
- Alineadoras 3D con tecnología XD o conectadas, tipo garra o directa al neumático, con opciones de cuadro para carrocería, ...
- Todas las OEM homologadas como
 - o Grupo VAS: Alineador VAS 701001, equilibradoras VAS 741 055(Geodyna 7340p) y VAS 6311A (Geodyna 9000),desmontadora VAS 741 043 (monty 3300 racing) y VAS 741 079 + 741 077 (monty 8700/8800).
 - o MB: Alineador Geoliner 790 MB-1, equilibradoras Geodyna 7340p MB + Geodyna 8200 MB, Monty 3300 Racing + Monty 8700/8800
 - o Renault/PSA: Alineador 670XD, equilibradora Geodyna 7340 , desmontadora Monty 3300 22 y 24.
 - o BMW: equilibradora Geodyna 7340p + 7700p, desmontadora Monty 3300 Racing + Monty 8800



HOFMANN



CEM	Product Type	Products
BOLLERHOYCE		see / siehe B&B
SEAT		see / siehe VOLKSWAGEN
SECOA		see / siehe VOLKSWAGEN
SEMAT		see / siehe MERCEDES
Unbranded Products / Markenneutrale Produkte		
VOLKSWAGEN	Wheel Balance	VAG N1 050
		VAG 030g
		VAG 030g
		VAG P11 057
		VAG N1 059
		VAG N1 057
		VAG P11 059
		VAG N1 059
		VAG 031A
		VAG 031A
	Tire Charger	VAG N1 061 G&B
		VAG N1 061 / GP
		VAG N1 063
		VAG P11 063 / GP
		VAG 0340 C
		VAG 0340 C / GP
		VAG P11 031
		VAG P11 031
VAG N1 079A		
VAG N1 077		
VAG 0310		
VAG 0310 / GP		
Wheel Aligner	VAG P11 081	
	VAG P11 081A	

CEM	Product Type	Products
APR		see / siehe MERCEDES
AUD		see / siehe VOLKSWAGEN
BENTLEY		see / siehe VOLKSWAGEN
BMW	Wheel Balance	godoloff 734g BMW
		godoloff 770g BMW
		godoloff 770g BMW
	Tire Charger	Wired 08 for godoloff 734g moxylb 800 Platinum (BMW) moxylb-quadriga 1 (BMW) see / siehe VOLKSWAGEN
BUGATTI		
DUNLOP	Wheel Balance	godoloff 900g
	Tire Charger	moxylb 800 Platinum moxylb-quadriga 1 see / siehe DUNLOP
GOODYEAR		
LAMBORGHINI		see / siehe VOLKSWAGEN
REPSACH		see / siehe MERCEDES
MERCEDES-BENZ	Wheel Balance	godoloff 734g MB
		godoloff 734g MB
		godoloff 760g MB
		godoloff 770g MB
		godoloff 770g MB
		godoloff 770g MB
		godoloff 770g MB
		godoloff 820g 2p MB
		godoloff 870g 2p MB
		godoloff 900g MB
		godoloff 980, MB
		godoloff 880-2L MB
	Tire Charger	moxylb 3000-24 smartSpeed plus moxylb 3000-24 smartSpeed plus 600 moxylb 3000 racing smartSpeed plus moxylb 3000 racing smartSpeed GP plus moxylb 3000g smartSpeed moxylb 3700g smartSpeed moxylb 3800g smartSpeed moxylb-quadriga 1 moxylb-quadriga 1 GP moxylb 4400 Wired 08 for moxylb 3700g smartSpeed Wired 08 for moxylb 3800g smartSpeed
	Wheel Aligner	godoloff 980 MB Can 9
		godoloff 780 MB 1
		collidoloff 204 HP (K-CFS 700) *
		collidoloff 204 HP (K-CFS 700 6MM) *
		collidoloff 204 HP (K-CFS 1000) *
		collidoloff 204 HP (K-CFS 1000 6MM) *
	Test Lane	collidoloff 204 HP (K-CFS 700-S) *
		collidoloff 204 HP (K-CFS 1000-S) *
		collidoloff 204 HP (K-CFS 1000-S) *
		collidoloff 204 HP (K-CFS 1000-S) *
		collidoloff 204 HP (K-CFS 1000-S) *
collidoloff 204 HP (K-CFS 1000-S) *		

CEM	Product Type	Products
MICHELIN	Wheel Balance	collidoloff track 9 SC 1 1000mm 10" *
		collidoloff track 9 1 1000mm 10" *
		collidoloff track 9 J 1000mm 20" *
		collidoloff track 9 SC 1 1000mm 10" *
		collidoloff track 9 J 1000mm 10" *
	Tire Charger	collidoloff track 9 J 1000mm 20" *
		collidoloff track 9 SC 2 100" *
		collidoloff track 9 SC 2 100" *
		collidoloff track 9 SC 2 100" *
		collidoloff track 9 SC 2 100" *
Wheel Aligner	godoloff 734g	
	godoloff 9000g + Cyclone + 85V godoloff 770g	
BMW	Wheel Balance	moxylb 100 racing smartSpeed plus moxylb-quadriga 1 + FRX Aligner
		see / siehe BMW
MINI	Wheel Balance	godoloff 730
		godoloff 730g 1+ 1p
		godoloff 600 2p
		godoloff 670 2p godoloff 900g
Tire Charger	moxylb 100 racing smartSpeed plus moxylb 600g smartSpeed moxylb 600g smartSpeed moxylb-quadriga 1	collidoloff 254 HP (K-CFS 700) *
		collidoloff 700g godoloff 600 2p
Test Lane	moxylb 100 racing smartSpeed plus moxylb 3000 racing smartSpeed GP plus godoloff 600 2p (K-CFS 700) godoloff 700 AC 100	CPEL
Tire Charger	moxylb 100 racing smartSpeed plus moxylb 3000 racing smartSpeed GP plus	Wheel Aligner
FORNICE	Wheel Aligner	see / siehe FORNICE
		godoloff 734g godoloff 734g godoloff 770g godoloff 770g
RENAULT	Wheel Balance	godoloff 770g
		godoloff 770g godoloff 770g godoloff 770g
Tire Charger	moxylb 100 racing smartSpeed	Wheel Aligner
Wheel Aligner	godoloff 600 2p (K-CFS 700) godoloff 700 AC 100	Wheel Aligner

► MONTY® 3300 RACING SMARTSPEED

más info ►



5 AÑOS
FINANCIACIÓN
35€
A LA SEMANA

DESMONTADORA DE NEUMÁTICOS PARA RUEDAS DE HASTA 24" Y TECNOLOGÍA SMARTSPEED

- La desmontadora de neumáticos ideal para talleres de neumáticos de alto volumen de servicio y concesionarios
- Consta de columna con oscilación neumática hacia atrás, capacidad de sujeción exterior de 24", anchura máxima de rueda de 15" y tecnología smartSpeed
- **BRAZO AUXILIAR EASYMONT PRO (PLUS)**
- Con herramienta de montaje neumática easymont® pro y kit (incluido en el equipo estándar) para el manejo de UHP y sistemas de rodamiento sin aire (se requieren adaptadores opcionales adicionales para los neumáticos PAX y CSR).

► MONTY® 3300-24 SMARTSPEED

más info ►



5 AÑOS
FINANCIACIÓN
22€
A LA SEMANA

DESMONTADORA DE NEUMÁTICOS CON COLUMNA BASCULANTE HACIA ATRÁS CON TECNOLOGÍA SMARTSPEED

- La desmontadora de neumáticos ideal para talleres de neumáticos de alto volumen de servicio y concesionarios
- Consta de columna con oscilación neumática hacia atrás, capacidad de sujeción exterior de 24" y tecnología smartSpeed
- **BRAZO AUXILIAR EASYMONT PRO (PLUS)**
- Con herramienta de montaje neumática easymont® pro y kit (incluido en el equipo estándar) para el manejo de UHP y sistemas de rodamiento sin aire (se requieren adaptadores opcionales adicionales para los neumáticos PAX y CSR).

► MONTY® 8700B CON ELEVADOR SMARTSPEED

más info ►



5 AÑOS
FINANCIACIÓN
59€
A LA SEMANA

DESMONTADORA DE NEUMÁTICOS SEMI-AUTOMÁTICA

- powerMONT™ un sistema innovador de montaje/desmontaje sin palanca, rápido y fácil de usar
- smartSpeed™ el exclusivo sistema de velocidad autoajutable de hasta 20 r.p.m. que proporciona una combinación óptima de par/velocidad de la columna
- Destalonador dinámico con dos discos, la solución preferida para neumáticos RFT y UHP. Preciso, ergonómico y sin esfuerzo
- Sistema de fijación manual de columna central
- PBD330, depresor neumático del talón para desmontar fácilmente los neumáticos con flancos duros
- Alta rigidez para un manejo seguro de neumáticos de alto rendimiento
- Inflador controlado por pedal y entalonado superior
- Espejo para controlar la operación en el talón inferior

SmartSpeed el nuevo y exclusivo sistema de velocidad autoajutable con tecnología inverter: Control automático de la velocidad por inverter que maximiza la velocidad en función del par aplicado. La primera marcha ofrece una velocidad lenta de 7 r.p.m. para operaciones críticas. La segunda marcha ajusta la velocidad automáticamente entre 7 y 18 r.p.m. en función del par aplicado

► MONTY® 3850

5 AÑOS
FINANCIACIÓN
55€
A LA SEMANA

más info ►



PARA DESMONTAR NEUMÁTICOS DE CAMIONES Y AUTOBUSES DESDE EL CENTRO DE CAÍDA Y LLANTAS DE ANILLA ABIERTA

- Accionamiento electrohidráulico.
- Unidad de control móvil.
- Posicionamiento de la rueda y la herramienta dentro de un amplio y preciso rango de ajuste.
- Eje hidráulico universal de elevado autocentrado.
- Rollo destalonador y herramienta de montaje/ desmontaje montados en el brazo oscilante.
- La válvula de seguridad del eje que las ruedas se suelten accidentalmente.
- Funcionamiento ergonómico gracias a la unidad de control de ajuste vertical.
- Diámetro de la llanta sin extensiones 14" - 26"

► MONTY® 4400

5 AÑOS
FINANCIACIÓN
84€
A LA SEMANA

más info ►



PARA DESMONTAR NEUMÁTICOS DE VEHÍCULOS UTILITARIOS Y MÁQUINAS PARA EL MOVIMIENTO DE TIERRAS

- Eje de diseño robusto.
- Doble chasis reforzado que permite manejar ruedas de hasta 1500 kg.
- Un único disco destalonador, patentado, para facilitar la operación de destalonado.
- Unidad de control con interruptor para controlar dos operaciones al mismo tiempo.
- 2 velocidades de eje, prefijadas con interruptor.
- Amplia gama de accesorios estándar.
- La desmontadora de neumáticos compacta con disco destalonador patentado para llantas de 14 a 44"

► MONTY® 5800WL

5 AÑOS
FINANCIACIÓN
126€
A LA SEMANA

más info ►



DESMONTADORA PARA LLANTAS DE 14" A 58"

- Rango de sujeción extremadamente amplio para llantas de 14" a 58" sin extensiones.
- Elevada fuerza destalonadora de hasta 3,8 T.
- Diseño robusto para el manejo de ruedas de hasta 2000 kg y 2,5 m de diámetro.
- Bajada del eje hasta 350 mm para facilitar el alojamiento de llantas de pequeño diámetro.
- Jarras largas para alojar llantas con desequilibrio elevado.
- Alojamiento de pestañas para llantas de hasta 40 mm. de espesor.
- Consola de control con interruptor para controlar dos funciones al mismo tiempo.
- Radio control.
- 2 velocidades de eje, prefijadas con interruptor.
- Funcionamiento automático de la herramienta de montaje y desplazamiento predefinido del carro.

► 4RA05159



5 AÑOS
FINANCIACIÓN
11€
A LA SEMANA

Desmontadora Profesional Automática 23"

- 2 (sistema de doble velocidad variable 6-8 rpm)
- Brazo de Ayuda Opcional (para UHP y runflat)
- Columna vertical de retroceso basculante AUTOMATICA, extra reforzado (sin pérdida de altura)
- 4 mordazas autocentrantes
- Pedal sistema inflado rueda
- Paleta destalonadora.
- **Opcional Brazo de Ayuda-Run Flat-Perfil Bajo Ref:4800185**

280Kg	11" - 22"	12" - 23"	3" - 13"	1.050mm	SI
2.500Kg	230/1/50-60 110/1/60 400/3 - 2V	6 - 8 rpm	0,75 - 1,2	8 - 12	

► 4RB00552



5 AÑOS
FINANCIACIÓN
8€
A LA SEMANA

Equilibradora Profesional Automática Display LED

- Activación lanzamiento y freno automático (no posicionamiento)
- Incorporación manual de los datos geométricos de la rueda
- Árbol Ø 40 mm de diámetro
- Software de última generación
- Programas ALU-P para llantas en aleación (3 ALU DIN + 1 EST + 1 PAX)
- Protección rueda incluida
- SCS básico incluido
- **Opcional Adaptador Ruedas 3-4-5 agujeros. Ø 58 – Ø 60 – Ø 65 mm**

160Kg	12" - 24"	1,5" - 18"	18"	1.190mm 47"	65Kg	230/1/50-60 110/1/60	180 rpm	1,1

► GEODYNA® 7340P

más info ►



EQUILIBRADORA PARA RUEDAS DE TURISMO CON GEOTOUCH PANTALLA

- Con dispositivo Power Clamp controlado mediante par en lugar de fuerza rápida.
- EasyWEIGHT™: el indicador luminoso de punto láser que permite una colocación más rápida y exacta de los pesos adhesivos.
- La función de Parada en Posición permite que el operador, con tan solo tocar el valor de desequilibrio en la pantalla, haga girar automáticamente la rueda hasta la posición de equilibrado.
- GeoTOUCH™ - la pantalla gráfica táctil de 10", con interfaz gráfica DIAMOND – hace que geodyna® 7340 sea tan intuitiva como una equilibradora de vídeo.

► GEODYNA® 7750P

más info ►



EQUILIBRADORA PARA RUEDAS DE TURISMO CON PANTALLA GEOTOUCH

- BW4030 – lo último en elevadores de ruedas para equilibradoras, integrado en el cabinet y accionado por la lógica de la equilibradora, eleva automáticamente una rueda del mismo grupo a la altura correcta, mejorando así el centrado y la sujeción de la rueda.
- Con dispositivo Power Clamp™ controlado mediante par - para talleres con un gran volumen de negocio.
- GeoTOUCH™ - la pantalla gráfica táctil de 10", con interfaz gráfica DIAMOND – hace que geodyna® 73700I sea tan intuitiva como una equilibradora de vídeo
- Introducción semiautomática de la distancia y del diámetro de la llanta mediante el brazo de medición 2D geodata®.
- Adquisición automática del ancho de llanta mediante Smart Sonar™ – rápido y fácil.
- Paro en Posición: El operador solo tiene que tocar el valor de desequilibrio en la pantalla y la rueda gira automáticamente a la posición de equilibrado.
- easyWEIGHT™: el indicador luminoso de punto láser que permite una colocación más rápida y exacta de los pesos adhesivos.

► GEODYNA® 8250-2P

más info ►



EQUILIBRADORA PARA RUEDAS DE TURISMOS CON INTRODUCCIÓN DE DATOS AUTOMÁTICA Y SIN CONTACTO. ANALIZADOR EXCENRICIDAD INCLUIDO

- BW4030 – lo último en elevadores de ruedas para equilibradoras, integrado en el cabinet y accionado por la lógica de la equilibradora, eleva automáticamente una rueda del mismo grupo a la altura correcta, mejorando así el centrado y la sujeción de la rueda.
- Equilibradora de ruedas de alta productividad
- Escaner de la llanta para
 - perfilar la llanta de manera automática y sin contacto
 - seleccionar automáticamente el modo de equilibrado y la posición de los pesos
 - registrar automáticamente el diámetro de la llanta y el desequilibrio
- Smart Sonar para la adquisición automática y sin contacto del ancho de llanta
- Pantalla táctil con interfaz gráfica de usuario PLATINUM – rápida y muy intuitiva
- Dispositivo Power Clamp controlado mediante par – para una fijación rápida y precisa de la rueda exacta de los pesos adhesivos en la rueda

► GEODYNA® 980L

más info ►

5 AÑOS
FINANCIACIÓN
36€
A LA SEMANA



EQUILBRADORA PARA RUEDAS DE CAMIÓN

- Introducción automática de la distancia y del diámetro de la llanta (2D SAPE).
- Introducción del ancho de la llanta pulsando la tecla de función y girando la rueda (patentada).
- Freno electrónico de fricción para retener la rueda en cualquier posición.
- Técnica de medición del plano virtual (VPM) (patentada).
- Bandeja porta pesos con 27 compartimentos y estantes para conos de turismo y alicates para pesos.
- Velocidad de medición inferior a 100 r.p.m., por lo que no se requiere protección de la rueda.
- Frenado automático de la rueda después de la medición.
- Medición del desequilibrio estático y dinámico en un solo lanzamiento de medición.
- Adaptador de cono con espaciador y cono de 120- 170 mm de diámetro para camiones ligeros.
- Brazo de medición con garra para pesos (patentada) para introducir los datos de la rueda y colocar los pesos adhesivos.

► GEODYNA® 4800-2L

más info ►

5 AÑOS
FINANCIACIÓN
55€
A LA SEMANA



EQUILBRADORA PARA RUEDAS DE CAMIÓN CON MONITOR

- Introducción automática de la distancia y del diámetro de la llanta (2D SAPE).
- Introducción del ancho de la llanta a través de teclado capacitivo.
- Freno electrónico de fricción para retener la rueda en cualquier posición.
- Técnica de medición patentada del plano virtualVPM.
- Bandeja porta pesos con 27 compartimentos y estantes para conos de turismo y alicates para pesos.
- Velocidad de medición menos de 100 r.p.m.
- Frenado automático de la rueda después de la medición.
- Medición del desequilibrio estático y dinámico en un solo lanzamiento de medición.
- Adaptador de cono con espaciador y cono de 120- 170 mm de diámetro para camiones ligeros.
- Brazo de medición con garra patentada para introducir los datos de la rueda y colocar los pesos adhesivos.
- Modo de peso oculto.
- Modo de optimización patentado.
- Monitor con pantalla panorámica de 19" TFT.

► GEODYNA® 9000P

más info ►

5 AÑOS
FINANCIACIÓN
96€
A LA SEMANA



EQUILBRADORA CON DIAGNÓSTICO PARA RUEDAS DE TURISMOS CON PANTALLA TÁCTIL Y TECNOLOGÍA DE CÁMARA 3D

- Medición del efecto de tracción del neumático (conicidad del neumático).
- Ubicación de las ruedas en la mejor posición posible del vehículo para evitar el efecto de tracción del neumático (función OptiLine opcional)
- Detección de puntos planos en el neumático
- Detección de posibles daños en el flanco del neumático
- Comprobación del asiento del talón
- Medición del alabeo radial y lateral del neumático y/o de la llanta
- Medición de laprofundidad del dibujo en 5 posiciones distintas y visualización en la pantalla
- Análisis del desgaste del dibujo (señalización de la necesidad de alinear las ruedas)
- Monitor con pantalla táctil fácil de usar, para visualizar los resultados de diagnóstico en gráficos 3D brillantes
- Interfaz gráfica de usuario PLATINUM para una comunicación intuitiva usuario-máquina y un diagnóstico de equilibrio de las ruedas de alta productividad. para una comunicación intuitiva usuario-máquina y un diagnóstico de equilibrio de las ruedas de alta productividad.

► **Las grandes marcas sólo confían en los mejores.
Estamos presentes en:**



Y MUCHOS MÁS...



¿Está aprovechando su taller al máximo para entrar en el negocio de la alineación?



Ver Vídeo

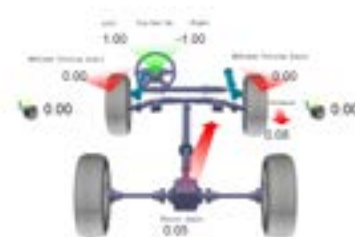

ESTUDIO NEGOCIO EN ALINEACIÓN

Ingresos

Nº Alineaciones en 2010 de un Servicio Rápido = 10 / Día = 2.500 / Año

Facturación de 40€ por Alineación = 100.000€ / Año

Gastos

Coste Personal = ½ Hora = 11€ x 2.500 Alineaciones = 27.500€

Coste Equipamiento = 16.000€

Beneficio Año = 56.500€ / Año | AMORTIZADO EN 3 MESES



► GEOLINER® 630 TILT



5 AÑOS
FINANCIACIÓN
64€
A LA SEMANA

más info ►

ALINEADOR DE DIRECCIONES DE TURISMOS 3D

- Lecturas precisas y repetibles en menos de 2 minutos
- Conectividad on line para la actualización automática del software y de las especificaciones
- Pantalla remota portátil
- Opciones para haz inclinable, en pared y fijo
- Fácil instalación y mantenimiento
- Soporte inalámbrico para la pantalla remota con conexión a distintos servicios para el consumidor
- Flexibilidad de instalación mejorada para las cámaras y estante para impresora conectados con un cable Ethernet de hasta 50 metros de longitud
- No se requiere barra RCP, para un servicio más fácil y rápido
- Equipamiento estándar:
 - Alineador de ruedas
 - Software de última generación
 - Garras para ruedas AC100 con targets 3D
 - Estante para electrónica
 - Controlador host
- **Opcional Platos giratorios 360x350x50mm Ref. 992101**

► GEOLINER® 660 LIFT



5 AÑOS
FINANCIACIÓN
95€
A LA SEMANA

más info ►

ALINEADOR PARA RUEDAS DE TURISMOS CON 3 CÁMARAS INALÁMBRICAS Y TECNOLOGÍA XD

- El equipo acompaña automáticamente el vehículo mientras se eleva a través del rastreo de las pantallas reflectivas
- Las cámaras de alta resolución ofrecen lecturas precisas en vivo de la alineación y datos de diagnóstico, entregando información importante para realizar un buen trabajo.
- Ancho de vía del vehículo y distancia entre ejes
- Ajuste lateral individual de la rueda y set-back
- La tecnología EZ-Toe patentada elimina la necesidad de tener un sujetador de volante
- Ajustes guiados a un único brazo de dirección, barra de arrastre y cuna
- Ajuste de altura desde el suelo manual para lograr especificaciones adecuadas de alineación para los vehículos que así la necesite
- Gire las ruedas delanteras y acceda a los puntos de ajuste difíciles de alcanzar mientras aún se vean las lecturas principales
- **Opcional Platos giratorios 360x350x50mm Ref. 992101**

► GEOLINER® 790 AC400



5 AÑOS
FINANCIACIÓN
127€
A LA SEMANA

más info ►

ALINEADOR PARA RUEDAS DE TURISMOS CON 3 CÁMARAS INALÁMBRICAS Y TECNOLOGÍA XD

- La comunicación por bluetooth elimina la necesidad de cables, facilita la instalación y maximiza la movilidad.
- La tecnología DigiSmart mejorada permite que las nuevas cámaras de alta resolución realicen un seguimiento automático, rápido y preciso de las tarjetas.
- Terminal de control de alta gama con PC integrado.
- Monitor con pantalla plana de 24".
- Nuevas tarjetas XD pequeñas y ligeras.
- Garras para ruedas AC400 autocentranes:
 - fijación firme y segura gracias a la fuerza de sujeción limitada del embrague;
 - fija firmemente el neumático sin tocar la llanta;
 - el mango grande y cómodo permite un uso ergonómico;
 - construido en magnesio ligero y de gran duración;
 - rango de diámetro del neumático de 19" a 39"
- Software de usuario Pro42 PLATINUM: un programa software basado en iconos de alta resolución, con TODAS las funciones necesarias en un formato de programa de un solo toque, para proporcionar información de DIAGNÓSTICO única...
- **Opcional Platos giratorios 360x350x50mm Ref. 992101**



► 4RC0245

5 AÑOS
FINANCIACIÓN
93€
A LA SEMANA



Ver Vídeo

Alineador 3D TRUCK (Sistema Móvil) para ejes simultáneos

- 1er 3D Alineación Multi eje, autobuses y camiones del Mundo
- La tecnología y electrónica pasa a la columna con lo que bajan a cero las averías



- Alineador para 3D TRUCK para ejes simultáneos (Sistema Fijo) 4RC240
- Opcional Platos giratorios 6 ton extraplano Ref. 992106
- Opcional desde pedido, ampliación alto torres para elevador +1.000€



TALLERES MÓVILES DE CAMBIO ACEITE Y RUEDAS

► Taller Móvil Turismo

► Taller Móvil Industrial FULL EQUIP



Ver Vídeo

Talleres Móviles totalmente equipados y adaptados a sus necesidades



► 4RA06504K

5 AÑOS
FINANCIACIÓN
53€
A LA SEMANA



Desmontadora Industrial Semiautomática Hasta 26"

DATOS TÉCNICOS

Diametro	13" - 26"
Ancho	600 mm
Motor bomba Hidráulica	1.1 kW 380V - 3Ph 50Hz
Peso Neto	510 Kg
Máximo Diámetro Rueda	1400 mm
Presión de Trabajo	130 - 150 bar
Motor	1.1 kW 380V - 3Ph 50Hz

· Opcional 4RA0650K 600 -11000mm

**DESCARGAR CATÁLOGO
DE TALLERES MÓVILES**



► 4RB0151 FLEX MOV



Equilibradora Móvil Hasta 28"

DATOS TÉCNICOS

Diámetro Llanta Inferior	11" - 28"
Ancho	1.5 - 20"
Máximo diámetro rueda	1100 mm
Máximo peso rueda	70 Kg



4RA0040/2



Desmontadora Bandera Monofásica

DATOS TÉCNICOS

Diámetro Llanta Inferior	13" - 26"
Diámetro Llanta Exterior	600 mm
Máximo Diámetro Rueda	1400 mm
Motor	Monofásico 230V

· Opcional Brazo de ayuda para desmontadora 4RA040/2
Ref 4800160



4RB0040/2



Equilibradora Especial Taller Móvil

DATOS TÉCNICOS

Diámetro Llanta	10" - 24"
Espesor Llanta	1.5" - 20"
Impacto sonoro	<69dB
Máximo diámetro rueda	1110 mm
Peso máximo rueda	65 Kg
Precisión	1 g
Motor	Monofásico 230V - 50/60 Hz - 0,25 Kw
Diseñada para	Servicios Independientes
Accesorios	3 ud. de conos de \varnothing 40 - \varnothing 157 Mariposa de sujeción / Compás

HIGIENIZACIÓN: ionización y ozono



Descúbrelo a continuación

IONIZACIÓN BIPOLAR POR PLASMA FRÍO:

RESPIRA SALUD. AIRE SANO

La calidad del aire potencia la salud.



La teconología ha sido probada contra una alta variedad de elementos:

¿Qué patógenos eliminamos?



Coronavirus



Bacterias



Ácaros



Polen



Compuestos
Químicos



Gases



Olores



Humo



ESCANEA ME



IONIZACIÓN BIPOLAR POR PLASMA FRÍO

- Sistema de purificación de aire anti contaminación y de protección colectiva
- Unidad de desinfección de aire de uso continuado.
- Adaptable a su sistema de ventilación.
- Capacidad de tratamiento profesional de **4100 m3/h de aire**.
- **Biocompatible con la salud** de las personas durante su uso.
- 99% de reducción de patógenos en aire y 80% en superficie



ESCANEA ME



Ver Vídeo

- Avalado por: INTA (Ministerio Defensa), Universidad Navarra y León



DATOS TÉCNICOS

Consumo	1 W
Ref.	VELPA604
Uso aprox.	hasta 1.200 m2
Avalado por	INTA (Ministerio Defensa), Universidad Navarra y León

- *No incluye instalación. Consultar SAT y desplazamientos.

VENTAJAS DE SU USO:

- Inactiva directamente los patógenos
- Sin química húmeda.
- Cumple UL 867 seguridad equipos limpieza aire
- Colabora y respeta el medio ambiente.
- Certificado emisión bajo ozono 0,01 ppm (Legal 0,1 ppm continuado)

Generador de Ozono

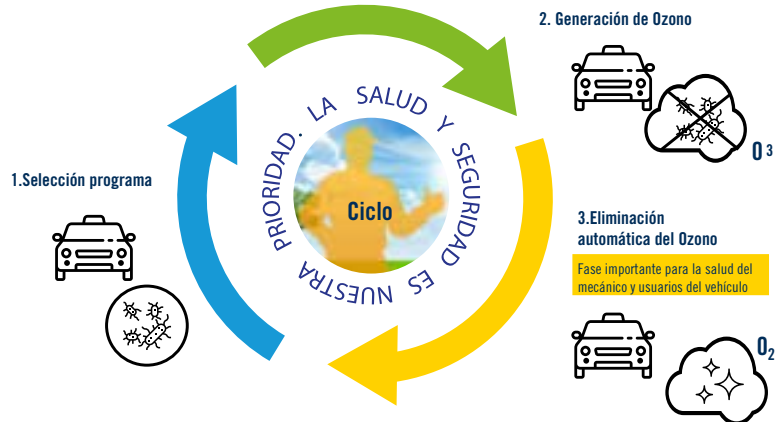

Ver Vídeo



Turismos, Taxis, Furgonetas, ...



Autobuses, Camiones mercancías, ...

Desinfectante Bacterias, Virus y Olores.

Confíe solo con dispositivos certificados bajo dossier EuOTA.

El uso de generadores de ozono, siempre deberán utilizarse como complemento al uso de otros desinfectantes autorizados, nunca como sustitutos de estos.

El ozono es una gran prevención. Está demostrado que el ozono es x 10 veces más potente que el cloro como desinfectante, y su rápida descomposición no deja residuos peligrosos. Si hay que tener un protocolo ya que el choque no deben haber personas, ni animales ni plantas.



Espacio	Tiempo VELOZP04	Tiempo VELOZP5	Tiempo VELOZP10
Habitación 75 m ³	15 minutos	10 minutos	5 minutos
Habitación 150 m ³	30 minutos	20 minutos	10 minutos
Habitación 500 m ³	-	50 minutos	25 minutos
Habitación 1000 m ³	-	-	50 minutos
Comedores 75 m ³	30 minutos	20 minutos	10 minutos
Comedores 150 m ³	70 minutos	40 minutos	20 minutos
Interior Vehículos	6 minutos	3 minutos	1 minuto
Interior cabina camión	15 minutos	8 minutos	4 minutos
Interior Autobuses	-	15 minutos	10 minutos

Sistemas ADAS Snapon

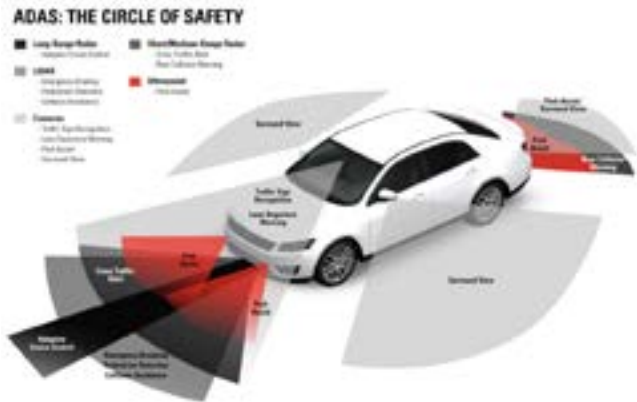

Ver Vídeo



▶ **ADAS BASICO**

5 AÑOS FINANCIACIÓN
50€ A LA SEMANA

▶ **ADAS DELUXE**

5 AÑOS FINANCIACIÓN
69€ A LA SEMANA

¿Cuándo calibrar ADAS?

Golpes, rotura de parachoques, alineación, fallos sistema, cambio de lunas, cambios suspensión, cambio dimensión neumático, ...



KIT BÁSICO OBJETIVO PARA CÁMERA DELANTERA BASADO EN DEM | **KIT DELUXE** OBJETIVO PARA CÁMERA DELANTERA Y TRASERA EN DEM

OBJETIVOS PARA CÁMERA TRASERA BASADO EN DEM | REFLECTORES DE RADAR

Nuevos equipos para carrocería Car O Liner

- Alineación y enderezado
- Sistemas de medición
- Soldar y calentar
- Soluciones OEM específicas de taller, aluminio...



Reparación cosmética: Painting roller



► C.COSMETIC



98% - CO2

REDUCCIÓN DE HASTA UN 98% EN EMISIONES DE CO2



+ AHORROS ECONÓMICOS

REDUCCIÓN DE HASTA UN 98% EN LOS COSTES TOTALES POR REPARACIÓN

DATOS TÉCNICOS

Caudal de aire aspirado	6.000 m/h
Velocidad de aire en pantalla	1 m/s
Velocidad de aire media en área de trabajo	0,5-0,8 m/s
Intensidad media de iluminación	1500 lx
Nivel sonoro	
Capacidad de retención de pigmentos y CVO's	80-97% g
Potencia motor	2,2Kw
Potencia iluminación	0,23 Kw
Etapas de filtrado	5+1
Dimensiones	4.300x1.100x2.160



* Las características técnicas y constructivas de este equipo podrían ser modificadas sin previo aviso

► **SUBEN LAS TEMPERATURAS**
¿TU NEGOCIO ESTÁ PREPARADO?

Nuevo gas refrigerante R-1234yf
desde el 1 de enero de 2017



**Prepara tu taller con las Unidades Velyen de Recuperación,
Reciclaje, Vacío y Carga de Aire Acondicionado.**



► OPTIMA

5 AÑOS
FINANCIACIÓN
14€
A LA SEMANA



► VDA* con analizador

5 AÑOS
FINANCIACIÓN
30€
A LA SEMANA



► BIG

5 AÑOS
FINANCIACIÓN
30€
A LA SEMANA

DATOS TÉCNICOS

	ÓPTIMA	VDA* con analizador	BIG
Refrigerantes	R1234yf o R134a	R1234yf	R134a o R404c o R407c
Recuperación automática	De serie	De serie	De serie
Vacío automático	De serie	De serie	De serie
Número de botes	3	3	2
Carga de refrigerante automática	De serie	De serie	De serie
Carga de aceite POE automát. (con báscula*)	De serie	De serie	De serie
Carga de UV automát. (con báscula*)	De serie	De serie	No presente
Carga de aceite PAG automát. (con báscula*)	Opcional	Opcional	No presente
Descarga de aceite automát. (con báscula*)	De serie	De serie	De serie
Impresora	De serie	De serie	De serie
Velocidad de recuperación	300 g/min	300 g/min	1000 g/min
Capacidad bomba de vacío	100 l/min	100 l/min	180 l/min
Capacidad de la botella	10 Kg	20 Kg	40 Kg
Resolución báscula refrigerante	5 g	5 g	5 g
Resolución báscula aceite/UV	1 g	1 g	1 g

Unidades de recuperación, reciclaje, vacío y carga de A/C

Desde el 1 de enero de 2017 solo se fabricarán en Europa vehículos que incorporen en los sistemas de climatización el gas refrigerante R-1234yf. Este sustituye al actual R134a, y es menos contaminante, pero debe ser tratado en equipos A/C preparados.

Válidos para vehículos híbridos y eléctricos siempre usando aceite POE compatible y realizando función de lavado, incluida en todos los equipos, al inicio de cada intervención.

NOTA IMPORTANTE: Los equipos solo pueden trabajar con uno de los refrigerantes indicados. Confirmar refrigerante a usar a la hora de confirmar el pedido.

*Equipo fabricado siguiendo especificaciones de directiva VDA, con certificación CE

KITS PUESTA EN MARCHA PARA UNIDADES DE RECUPERACIÓN, RECICLAJE, VACÍO Y CARGA DE A/C



KIT ÓPTIMA PUESTA EN MARCHA

INCLUYE:

- Kit de detección de fugas UV (maleta + linterna UV + envase 240 ml aditivo + Spray limpiador)
- Termómetro digital con sonda (rango -50 + 300 °C)
- Envase 1 Litro aceite POE Suniso-SL100



KIT VDA* PUESTA EN MARCHA

▶ INCLUYE:

- Kit de lavado / enjuague con R134A para adaptar a equipos.
- Kit de detección de fugas UV (maleta + linterna UV + envase 240 ml aditivo + Spray limpiador)
- Termómetro digital con sonda (rango -50 + 300 °C)
- Envase 1 Litro aceite POE Suniso-SL100
- Sistema de lavado para circuitos A/A

*Equipo fabricado siguiendo especificaciones de directiva VDA, con certificación CE



KIT BIG PUESTA EN MARCHA

▶ INCLUYE:

- Kit de detección de fugas UV (maleta + linterna UV + envase 240 ml aditivo + Spray limpiador)
- Termómetro digital con sonda (rango -50 + 300 °C)
- Envase 1 Litro aceite POE Suniso-SL100
- Sistema de lavado para circuitos A/A

LAB WORKSHOP VELYEN



DESCUBRA NUESTRO MOBILIARIO
A MEDIDA PARA SU TALLER



► Desde 3.392€



► Desde 4.610€

HERRAMIENTA MANUAL Y NEUMÁTICA

velyen

Presentamos el nuevo catálogo de herramienta manual y neumática, pensadas para uso intensivo y profesionales.

► Desde 13€



► Desde 250€



► Desde 139€



► Desde 425€



► Desde 710€



Valores a aportar al mercado

- Servicio de Entrega de la Mercancía en 48 horas, allí donde usted nos solicite.
- Stock de +360.000 Euros en herramienta para atender su solicitud rápidamente.
- Garantía total 24 meses.
- Cobertura y garantía red Servicio Postventa Velyen a su disposición.
- Posibilidad de kit de reparación permite alargar la vida útil de nuestra herramienta.
- Amplio catálogo de referencias nos permite cubrir las necesidades de cualquier profesional.
- Ofrecemos Herramientas Específicas, pensados para determinadas especialidades relacionadas con la automoción (cambio y reparación de lunas, trabajos de carrocería, extractores para multitud de elementos mecánicos, etc).

**DESCARGAR CATÁLOGO
DE HERRAMIENTAS**

La relación calidad-precio más competitiva del mercado en herramienta profesional

► PRACTIKO

5 AÑOS
FINANCIACIÓN
29€
A LA SEMANA



Compresor de Tornillo 5,5hp

DATOS TÉCNICOS	PRACTIKO
HP	5,5
Kw	4
Lts	270
l/m	530
M3/h	31,8
LxWxH	820x600x1840
Kg	250
Insonorización	No (80dB)

► SILENTIUM

5 AÑOS
FINANCIACIÓN
26€
A LA SEMANA



Compresor de Tornillo 5,5hp Silencioso

DATOS TÉCNICOS	SILENTIUM
HP	5,5
Kw	4
Lts	150
l/m	485
M3/h	29,1
LxWxH	1500x490x1120
Kg	136
Insonorización	Si (63 dB)

► SILENTIUM ESP

5 AÑOS
FINANCIACIÓN
54€
A LA SEMANA



Compresor de Tornillo 20hp Silencioso

DATOS TÉCNICOS	SILENTIUM ESP
HP	20
Kw	15
Lts	500
l/m	1820
M3/h	109,2
LxWxH	1170x653x1370
Kg	470
Insonorización	Si (70dB)

Consejos para elegir el Compresor ideal:

- Fase Voltaje
- Necesidades de Aire
- Certificaciones y Ruidos (necesidades de compresores insonorizados)
- Accesorios
- Tipo de taller

DESCARGAR
MÁS CONSEJOS



► MCVAF300

5 AÑOS
FINANCIACIÓN
14€
A LA SEMANA

Compresor de Pistón 5,5hp Vertical

DATOS TÉCNICOS	MCVAF300
HP	5,5
Kw	4
Lts	300
	2/2
I/m	780
M3/h	46,8
LxWxH	820x600x1840
Kg	163
Insonorización	No



► MCAF300

5 AÑOS
FINANCIACIÓN
13€
A LA SEMANA

Compresor de Pistón 5,5hp Horizontal

DATOS TÉCNICOS	MCAF300
HP	5,5
Kw	4
Lts	300
	2/2
I/m	780
M3/h	46,8
LxWxH	1500x490x1120
Kg	178
Insonorización	No



► 4UATTRO

5 AÑOS
FINANCIACIÓN
24€
A LA SEMANA

Compresor de Pistón 5,5hp Insonorizado

DATOS TÉCNICOS	4UATTRO
HP	5,5
Kw	4
Lts	270
	2/2
I/m	780
M3/h	46,8
LxWxH	1170x653x1370
Kg	240
Insonorización	Si

► ¿QUÉ LE PARECE PRODUCIR SU PROPIA ENERGÍA?
Servicio llave en mano para tus V.E. & PHEV



Ver Vídeo



Produce tu propia electricidad para cargar tus V.E. e Híbridos con la ayuda de las placas solares fotovoltaicas.

Nos encargamos de todo:
Estudio-Ingeniería-Instalación-Legalización



LÍNEA CORPORATIVA



velyen

▶ 008356



CAMISA COMERCIAL VELYEN

▶ 008355



CAMISETA / POLO VELYEN

▶ 008353



SUDADERA VELYEN

▶ 008354



CHALECO VELYEN

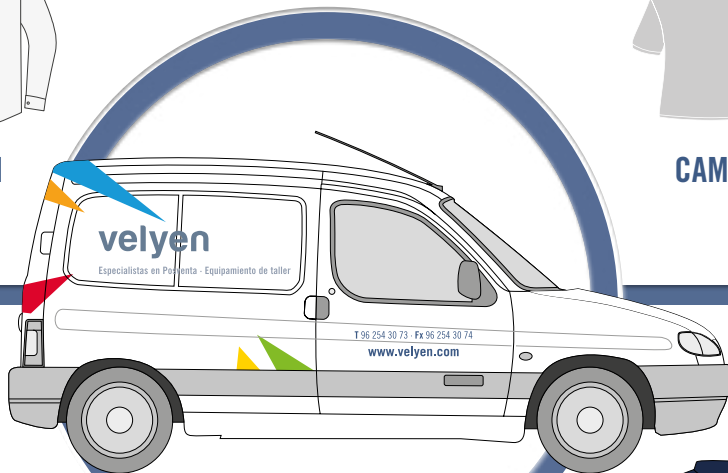

MATERIAL PROMOCIONAL



velyen

DISEÑO PERSONALIZADO
PRODUCCIÓN DE 1 UNIDAD



CATÁLOGO COMERCIAL

200 unidades (sólo portadas)



DÍPTICO CORPORATIVO

200 unidades



ROLLUP COMERCIAL

- 0,85x2,02 metros
- 1,50x2,02 metros
- 3x3 metros

Colaboraciones



Feu Vert



WÜRTH



Volkswagen





Tarifas ELEVADORES



Tarifas RUEDAS



Tarifas GASES



Tarifas LUBRICACIÓN



Tarifas LLAVE EN MANO

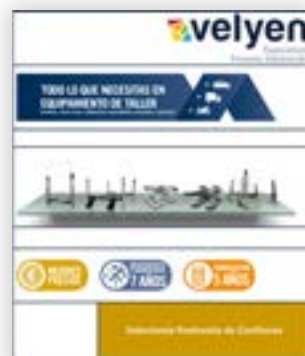

Tarifas REPUESTOS

Tarifas TRANSPORTE

EQUIPOS	TIPOS	PRECIO
Dos Columnas	Todos	100€
4 Columnas	≤5Tn	150€
	7-12Tn	300€
Tijeras	Doble Tijera	120€
	Pantógrafo	300€
Tándem	Todos	100€
RESTO	7% - Importe mínimo 25€	

* Solo en península Española / Descarga no incluida



TAE 6,5% > 2000
Euros

	Descripción	PVP	FIJO	Observación	ESTIMACIÓN PRECIO SEMANAL Financiación 12 Meses + 1 GARANTÍA Y MANTENIMIENTO INCLUIDO 1 AÑO	ESTIMACIÓN PRECIO SEMANAL Financiación 5 AÑOS 60 Meses + 1
4L60610	V2 sistema radio frec.Simple	6.435€	4.709 €	Montaje OPCIONAL	97 €	23 €
4LP3201	Pistola hub wifi anticongelante	2.706€	2.129 €	Montaje OPCIONAL	45 €	10 €
4LP3101	Pistola hub wifi aceite	2.618€	2.074 €	Montaje OPCIONAL	44 €	10 €
4LM0010	Suministrador movil par bidon 208l	1.530€	1.019 €	Montaje OPCIONAL	23 €	5 €
4LM0050	Suministrador a pared para bidon 1000l	1.605€	1.049 €	Montaje OPCIONAL	23 €	5 €
4793000	Regulador con filtro	88€	73 €	No incluye Montaje	0 €	0 €
MUEBLE 10 SUM	Mueble suministros 10 aceites	13.090€	8.419 €	No incluye Montaje	170 €	40 €
5010170 new 21	Aspirador recogedor de aceite usado 70l	865€	572 €	No incluye Montaje	14 €	3 €
5010190	Aspirador recogedor de aceite usado 90l	865€	572 €	No incluye Montaje	14 €	3 €
4LF0605	Equipo sangrador de frenos	645€	421 €	No incluye Montaje	10 €	2 €
003207	Depósito para sandgrado frenos	23€	32 €	No incluye Montaje	3 €	0 €
910000	Kit Boquillas Universales	149€	110 €	No incluye Montaje	4 €	1 €
910200	Kit Boquillas para 14 Tapones	286€	196 €	No incluye Montaje	6 €	1 €
950800	Cisterna metalica de seguridad doble 1500l	2.170€	1.469 €	No incluye Montaje	32 €	7 €
4LF0300	Aspirador recogedor de aceite usado 115l	1.573€	1.046 €	No incluye Montaje	23 €	5 €
4LV0940	Kit bomba aceite 5:1	920€	606 €	No incluye Montaje	14 €	3 €
4LF0900	Kit aspiración aceite usado con bomba esp	1.015€	666 €	No incluye Montaje	15 €	3 €
4LV1400	Equipo aceite caja cambio	635€	428 €	No incluye Montaje	11 €	2 €
4LV0600	Equipo neumatico aceite/valvula 24l	407€	286 €	No incluye Montaje	8 €	1 €
4LD0305	Equipo manual de grasa a palanca 16kg	235€	178 €	No incluye Montaje	6 €	1 €

TAE 6,5% > 2000 Euros	Descripción	PVP	FIJO	Observación	ESTIMACIÓN PRECIO SEMANAL Financiación 12 Meses + 1 GARANTÍA Y MANTENIMIENTO INCLUIDO 1 AÑO	ESTIMACIÓN PRECIO SEMANAL Financiación 5 AÑOS 60 Meses + 1
4LG0110	Sistema de control simple 4 puestos	4.312€	2.726 €	No incluye Montaje	57 €	13 €
4LB0905	Bomba de aceite para bidones 180-210 l	625€	422 €	No incluye Montaje	10 €	2 €
4LB0110	Bomba de engrase para bidones 20-60kg	512€	351 €	No incluye Montaje	9 €	2 €
4LB6012	Kit de bomba electrica para transvase urea	1.665€	1.072 €	No incluye Montaje	24 €	5 €
4LC2000	Carrete electrico	281€	207 €	No incluye Montaje	6 €	1 €
4LC3115	Carrete aire comprimido 15m 15bar carena	385€	272 €	No incluye Montaje	7 €	1 €
4LC1101 - new21	Carrete abierto para aceite 10m	480€	331 €	No incluye Montaje	9 €	2 €
4LC1105	Carrete abierto para aceite 15m	460€	319 €	No incluye Montaje	8 €	2 €
4LP0400	Pistola digital tubo flexible 90°	341€	231 €	No incluye Montaje	7 €	1 €
4LP1300	Pistola grasa manual 1/4 h	176€	128 €	No incluye Montaje	5 €	1 €
920100	Espiral manguera aire 5m con enchufe rap	44€	45 €	No incluye Montaje	3 €	0 €
ESPO0024	Equipo movil sobre plataforma para bidon	28.435€	18.209 €	No incluye Montaje	369 €	88 €
960100	Carro portabidones con sistema antivuelc	347€	267 €	No incluye Montaje	7 €	1 €
4EB1700	Elevador 2c.Base premium 3,2t	5.290€	4.100 €		83 €	20 €
4302400	Opcional juego brazos 1020-1520 mm	572€	553 €		13 €	3 €
4EC1800	Elevador 2c.S/base premium 3,5t	5.480€	4.377 €		88 €	21 €
4EC1600	Elevador 2c.S/base premium 4t	5.950€	4.839 €		100 €	23 €
4300600	Opcional juego brazos 925-1500 mm	572€	553 €		13 €	3 €
4303300	Iluminacion total led	460€	549 €		11 €	3 €
990210	Barzos expresspad 4ec1800	1.620€	1.384 €		30 €	7 €

TAE 6,5% > 2000 Euros	Descripción	PVP	FIJO	Observación	ESTIMACIÓN PRECIO SEMANAL Financiación 12 Meses + 1 GARANTÍA Y MANTENIMIENTO INCLUIDO 1 AÑO	ESTIMACIÓN PRECIO SEMANAL Financiación 5 AÑOS 60 Meses + 1
990750	Suplemento calzo 50mm	129 €	153 €		3 €	1 €
990800	Suplemento calzo 80mm	145 €	164 €	No incluye Montaje	5 €	1 €
990700	Suplemento calzo 130mm	340 €	301 €	No incluye Montaje	8 €	1 €
990850	Suplemento calzo 200mm	640 €	511 €	No incluye Montaje	10 €	2 €
990570	Plancha sandwich para montaje sotano	1.825 €	1.715 €	No incluye Montaje	37 €	8 €
4EC1400	Elevador 2c.Hidr. S/b sim 5,5t	10.640 €	8.279 €		167 €	40 €
990370	Plancha sandwich para montaje sotano	1.895 €	1.764 €	No incluye Montaje	38 €	8 €
4ED0300	Elev.4C. Hidr.Automat. 3,5T	7.610 €	5.945 €		122 €	29 €
4ED0400	Elev.4C. Hidr.Automat. 4T	7.980 €	6.177 €		125 €	30 €
4ED0600	Elev.4C.Hidr.Automat.5T	10.380 €	7.968 €		163 €	38 €
4741800	Alargamiento plataformas 5,7m	2.363 €	1.966 €		40 €	9 €
4ED0400N	Elev. 4C. Hidr.Automat. 4T	9.005 €	7.075 €		145 €	34 €
4ED0910	Elevador 4c. 4T c/elev.Aux.3T	20.185 €	14.358 €		289 €	69 €
4ED1400	Elev. 4C. Hidr.Automat. 4T 4,6m plat	10.978 €	8.386 €	Especial reino unido	171 €	40 €
4ED1600	Elev.4C.Hidr.Automat.5T 5,7m plataforma	12.650 €	9.473 €	Especial reino unido	191 €	46 €
4304200	Opcional tapa det de holguras 4ed1400	232 €	225 €	No incluye Montaje	7 €	1 €
4249000	Gato 2t para 4ed0400/400n/401n	2.415 €	1.859 €	No incluye Montaje	39 €	9 €
4249200	Gato 2t para 4ed0600	2.415 €	1.859 €	No incluye Montaje	37 €	9 €
4249203	Gato 2t para 4ed0300	2.415 €	1.859 €	No incluye Montaje	39 €	9 €
4251000	Gato para 4ed1400/4ed1600	3.058 €	2.309 €	No incluye Montaje	47 €	11 €

TAE 6,5% > 2000 Euros	Descripción	PVP	FIJO	Observación	ESTIMACIÓN PRECIO SEMANAL Financiación 12 Meses + 1 GARANTÍA Y MANTENIMIENTO INCLUIDO 1 AÑO	ESTIMACIÓN PRECIO SEMANAL Financiación 5 AÑOS 60 Meses + 1
994900	Plataforma alineacion 4ed0400/400n	2.167 €	1.886 €	No incluye Montaje	40 €	9 €
999992	Plataforma alineacion compacta 4ed0600	2.217 €	1.920 €	No incluye Montaje	41 €	9 €
4661600	Plataforma alinacion simple 4ed0300	1.612 €	1.297 €	No incluye Montaje	26 €	6 €
4661900	Plat alineacion simple 4ed0400/400n/4ed0600	1.909 €	1.505 €	No incluye Montaje	32 €	7 €
4661800	Plataforma ruedas libres para 4ed0600	2.030 €	1.727 €	No incluye Montaje	35 €	8 €
992201	Detector holguras hidraulico	7.062 €	4.959 €	No incluye Montaje	102 €	24 €
4304500	Adequacion playdetector pantografo	1.484 €	1.207 €	No incluye Montaje	26 €	6 €
4304000	Detector holguras con grupo hidráulico	10.302 €	7.008 €	No incluye Montaje	141 €	34 €
4EE03100	Elevador doble tijera 3t	10.346 €	7.288 €		149 €	35 €
4EE1150	Elev.Tijera corto 2,8t 1m alt	5.100 €	3.879 €		78 €	19 €
4662400	Kit movilidad para 4ee011502k	4.939 €	3.209 €	No incluye Montaje	12 €	2 €
4EE1170	Elevador aire comprimido portatil 2500kg	8.265 €	5.622 €	No incluye Montaje	65 €	15 €
4EE11902	Elevador móvil baterías coche electrico 1.200Kg	6.530 €	4.495 €	No incluye Montaje	103 €	24 €
4EE11802	Elevador Móvil Baterías Coche Electrico 1.200kg	6.530 €	4.495 €	No incluye Montaje	83 €	19 €
4EE0300	Elevador doble tijera 3,5 ton. Perfil bajo sobresuelo	8.340 €	5.985 €		114 €	27 €
992510	Suplemento obra civil 4ee0300 - rampa troquelada	176 €	261 €	No incluye Montaje	7 €	1 €
4252400	Calzos plataforma 80mm (4ud)	323 €	244 €		7 €	1 €
4EE2406	Elev.Tijera 4,0t plat lisa 4,5m largo	18.100 €	13.515 €		274 €	65 €
4EE2606	Elevador tijera 5,5t 5,5m largo	19.400 €	14.360 €		289 €	69 €
4EE0536	Elev.Tijera alineada.Total 4,0t perfil bajo 4,5m	24.200 €	16.848 €		342 €	81 €
4EE0546	Elev.Tijera alineada.Total 5,5t perfil bajo 5,2m	25.850 €	17.882 €		362 €	86 €

TAE 6,5% > 2000 Euros	Descripción	PVP	FIJO	Observación	ESTIMACIÓN PRECIO SEMANAL Financiación 12 Meses + 1 GARANTÍA Y MANTENIMIENTO INCLUIDO 1 AÑO	ESTIMACIÓN PRECIO SEMANAL Financiación 5 AÑOS 60 Meses + 1
4ED0700N	Elev.4C.Hidr.Automat. 12T 6,3m largo	23.900€	17.084 €		344 €	82 €
4ED0800	Elev.4C.Hidra.Automat.25T 8m largo	40.930€	29.596 €		599 €	142 €
4ED1700	Elev.4C.Hidr.Automat. 8T 6,3m largo	23.370€	17.807 €		359 €	86 €
4ED0760	Elev.4C.Hidra.Automat.16T 8m largo	39.200€	28.471 €		576 €	137 €
ESPO0033	Elev.4C.Hidra.Automat.30T 8m largo	43.600€	29.994 €		607 €	144 €
5251600	Elevador móvil oleoneumático 8 ton para 4ed0700n	8.569€	6.167 €		124 €	30 €
5252000	Elevador móvil oleoneumático 10-7 ton para 4ed0800	8.569€	6.167 €		126 €	30 €
4306300	Iluminacion led para 4ed0700n o 4ed1700	990€	962 €		19 €	5 €
4301800	Kit iluminacion 4ed0800 o esp00033	1.210€	1.116 €		24 €	5 €
4303100	Extension plataformas 1,2m	8.674€	6.434 €		132 €	31 €
4EE0809	Elev.Tijera plat lisas 9tn 6m largo plat	51.400€	37.110 €		748 €	179 €
4EE0813	Elev.Tijera plat lisas 13tn 7m largo plat	63.600€	45.603 €		921 €	219 €
4EE0825	Elev.Tijera plat lisas 25tn 9m largo plat	71.900€	52.185 €		1.052 €	251 €
5251800	Elevador móvil oleoneumático 6 ton	7.383€	4.968 €		102 €	24 €
4EF00507	Elev.Columnas móviles hidr 22t 4un x 5,5tn	28.120€	18.229 €		369 €	88 €
4EF01007	Elev.Columnas móviles hidr 30t 4un x 7,5tn	29.590€	19.128 €		386 €	92 €
4EF02007	Elev.Columnas móviles hidr 45t 6un x 7,5tn	44.205€	28.249 €		571 €	136 €
4EF0110W	Elev.Columnas móviles hidr 30t 4un x 7,5tn wifi	34.180€	21.936 €		442 €	106 €
4EF0111W	Elev.Columnas móviles hidr 15t 2un x 7,5tn wifi	17.620€	11.544 €		235 €	56 €

TAE 6,5% > 2000
Euros

	Descripción	PVP	FIJO	Observación	ESTIMACIÓN PRECIO SEMANAL Financiación 12 Meses + 1 GARANTÍA Y MANTENIMIENTO INCLUIDO 1 AÑO	ESTIMACIÓN PRECIO SEMANAL Financiación 5 AÑOS 60 Meses + 1
4EF03007	Elev.Columnas móviles hidr. 34T 4un x 8.5Tn	35.600€	22.805 €		462 €	110 €
4EF04007	Elev.Columnas móviles hidr. 51T 6un x 8.5Tn	49.163€	31.282 €		631 €	150 €
4EF0310W	Elev.Columnas móviles hidr. 34T 4un x 8.5Tn wifi	38.600€	24.640 €		499 €	119 €
4EF0311W	Elev.Columnas móviles hidr. 34T 2un x 8.5Tn wifi	19.830€	12.896 €		260 €	62 €
466200	Juego 4 caballetes de 7.5 Ton	3.333€	2.452 €	No incluye Montaje	51 €	12 €
466201	Juego 4 caballetes de 7.5 Ton	4.802€	3.480 €	No incluye Montaje	72 €	17 €
4662100	Travesía para elevar del chasis	4.367€	3.244 €		65 €	16 €
4309400	Kit rampas y plataforma central carretillas	5.775€	4.230 €		87 €	20 €
4EG15PT	Gato foso portátil telescópico sobre suelo	7.258€	6.739 €	No incluye Montaje	136 €	32 €
4EG15S	Gato de foso suspendido piston simple 15t	5.910€	5.521 €	No incluye Montaje	113 €	27 €
4EG1,2PT	Gato portátil para caja de cambios	1.888€	1.803 €	No incluye Montaje	38 €	9 €
GP3	Plato universal caja cambios(opc 4eg)	919€	961 €		19 €	5 €
VELP100+PS100	Prensa manual de 100t con protector	10.600€			2 €	0 €
ESP00264	Elevador mant.Carretillas	8.745€	6.978 €		141 €	34 €
ESP00232	Útil amarre palas	1.628€	1.227 €		27 €	6 €
4EF0111W + 4309400	Elev.Columnas móviles hidr 15t 2un x 7,5tn wifi con kit rampas y plataforma central carretillas	24.197€	15.943 €		323 €	77 €
ESP00282	Elev. 4C hidra.Automat 12,6t	26.840€	19.100 €		385 €	92 €
ESP00288	Elev. 4C hidra.Automat 12,6t conj braz	32.490€	23.169 €		469 €	111 €

TAE 6,5% > 2000 Euros	Descripción	PVP	FIJO	Observación	ESTIMACIÓN PRECIO SEMANAL Financiación 12 Meses + 1 GARANITA Y MANTENIMIENTO INCLUIDO 1 AÑO	ESTIMACIÓN PRECIO SEMANAL Financiación 5 AÑOS 60 Meses + 1
4EP0270	Elev.2 Col.C/base parking 2,7t	7.854€	6.535 €		132 €	31 €
4EP0271	Elevador parking añadido 2,7t auxiliar	7.508€	6.318 €		129 €	30 €
4EM0110	Elevador motos oleoneumatico 450gk	2.860€	2.234 €		47 €	11 €
4EM03002	Elevador de motos 500kg	3.460€	2.668 €		54 €	13 €
4302900	Amarre rueda elevador motos 4em0300	369€	271 €		7 €	1 €
4EM02002	Elevador de motos 600kg	5.186€	3.790 €		76 €	18 €
4EM04002	Elevador de motos esp.Quads itv motos	4.724€	3.571 €		74 €	17 €
1LIFT 2.35 PLUS	Elevador 2 pistones con platfoma plus3,5 ton	9.790€	11.384 €		231 €	55 €
BRAZOLIFT 2.35	Elevador 2 pistones con brazos 3,5 ton	12.320€	13.756 €		277 €	66 €
ESPBMWPLUS 2.35	Elevador 2 pistones con plataforma maxi plus 3.5 Ton especial bmw	9.900€	11.488 €		234 €	55 €
CLASSICLIFT LAVADO H1.35	Elevador piston especial lavado - classic lift h 3,5 ton	9.350€	10.972 €		221 €	53 €
4EE2700	Elev.Tijera 4t con ser. 360° con fren + alineo	46.604€	30.812 €		623 €	148 €
4305300	Tv 43" con kit montaje pared	1.340€	1.563 €		33 €	8 €
4RF5002	Recep pro activa 360° 2 placa	5.495€	5.730 €		116 €	28 €
4RF5004	Recep pro activa 360° 4 placa	8.570€	8.728 €		178 €	42 €
4RF5000	Alineador al paso	1.380€	1.475 €		30 €	7 €
4RF5015	Medidor huellas laser,scanner de mano	5.260€	4.944 €	No incluye Montaje	102 €	24 €
4RF5016	Medidor de huellas neumatico aut.Al paso	36.190€	33.226 €		670 €	160 €
4RF3010	Itv-turismos(linea inspeccion vehiculos)	17.480€	17.763 €		348 €	83 €

TAE 6,5% > 2000
Euros

	Descripción	PVP	FIJO	Observación	ESTIMACIÓN PRECIO SEMANAL Financiación 12 Meses + 1 GARANTÍA Y MANTENIMIENTO INCLUIDO 1 AÑO	ESTIMACIÓN PRECIO SEMANAL Financiación 5 AÑOS 60 Meses + 1
VELLIBE3000	Kit rodillos libres 4wd turis 2rodillos	1.525 €	1.655 €		33 €	8 €
VELBRAK3010	Frenometro rodillos turismo	11.270 €	11.753 €		243 €	58 €
VELBRAK3012	Frenometrosemi industrial 6 ton	12.890 €	13.272 €		270 €	64 €
4RF3010 Sin Slip	Itv-turismos(linea inspeccion vehiculos) sin alienador al paso	15.955 €	16.208 €		336 €	80 €
4RD0050	Regulador de faros visor hilo con ruedas	523 €	540 €	No incluye Montaje	13 €	3 €
4RD0050L	Regulador de faros doble laser	1.029 €	1.014 €	No incluye Montaje	20 €	5 €
VELSPED7010	Velocimetro Banco de rodillos - Bloqueo hidráulico rodillos	24.160 €	24.025 €		488 €	116 €
VELAXLE7011	Detector de holguras veh.Pesado 8 mov	11.820 €	11.706 €		224 €	53 €
VELAXLE7010	Detector holguras 6 movimientos	10.410 €	10.384 €		197 €	47 €
4RF7000	Linea inspeccion itv industriales	40.570 €	39.847 €		808 €	192 €
VELBRAK5010	Frenometro rodillos ligeros 13 Ton	25.150 €	24.828 €		471 €	112 €
VELBRAK7010	Frenometro industrial 18t	31.330 €	30.622 €		618 €	147 €
VELBRAK7010-62	Sensor de presión neumática pm/px por radio para aplicación metodo extraplación iso21069	1.400 €	1.500 €		30 €	7 €
VELBRAK7010-40	Motor con freno - recomendado	4.180 €	3.919 €		79 €	19 €
VELBRAK7010-53	Marco metalico empotrar frenometro 18 ton	2.000 €	2.250 €		47 €	11 €
velbrak 7010-52	Tapa central frenometro	510 €	703 €		14 €	3 €
+WAP+ TABLET PC	Punto wifi + tablet pc con funda dura, para frenometro industrial	950 €	1.141 €		25 €	5 €
VELEUSA3012-01	Bancada suspensiones eusama 13 tn (no requiere tapas protectoras)	8.690 €	8.709 €		167 €	39 €

TAE 6,5% > 2000 Euros	Descripción	PVP	FIJO	Observación	ESTIMACIÓN PRECIO SEMANAL Financiación 12 Meses + 1 GARANTÍA Y MANTENIMIENTO INCLUIDO 1 AÑO	ESTIMACIÓN PRECIO SEMANAL Financiación 5 AÑOS 60 Meses + 1
OPACIMETRO VEL3420	Medidor de humos diesel con comunicación rs232 + software	1.985 €	1.955 €	Apoyo Montaje tlf +75€.	41 €	9 €
Opcional V.I.: Sonda + pertiga	Alargador extensión para colocación opacimetro en escapes verticales + alargó sonda +4m	300 €	299 €		8 €	1 €
ANALIZADOR GASES VEL3011	Analizador gases gasolina con comunicación usb/rs232 + software. Especial itv y con aprobación de modelo	3.290 €	3.178 €	Apoyo Montaje tlf +75€.	64 €	15 €
NOX	Sensor nox valido para analizador de gases vel3011	358 €	365 €		9 €	2 €
CALIBRACIÓN ENAC	Verificación primitiva y calibración enac, por equipo	622 €	583 €	Indispensable solicitar junto con pedido equipo	12 €	3 €
VEL 8800	Medidor r.P.M. Externo con comunicación usb/rs232 (con display). Incluye: sensor acelerometrico + sonda temperatura + cable comunicación usb. (Bluetooth opcional).	660 €	636 €	No incluye Montaje	15 €	3 €
eOBD ESPECIAL ITV	Equipo de diagnosis itv con medidor r.P.M. Y temperatura mediante conexión eobd al vehículo y conexión bluetooth al pc. Alargador obd, alargador usb y bluetooth clase1 incluidos	650 €	639 €	Apoyo Montaje tlf +75€.	15 €	3 €
MUEBLE	Mueble cerrado sin equipo informático	1.211 €	1.229 €		25 €	6 €
CARRO	Porta camaras de emisiones con soporte para pc portatil (pc portatil no incluido)	373 €	412 €		10 €	2 €
MONTY330024	Desmontadora monty3300-24 smartspeed	6.540 €	4.474 €		90 €	22 €
D. Monty 3300 racing smartSPEED	Desmontadora neumspara ruedas hasta 24"	10.900 €	7.308 €		6 €	1 €
EASYMONTPRO	Brazo auxiliar plus	2.820 €	1.989 €		40 €	10 €

**TAE 6,5% > 2000
Euros**

	Descripción	PVP	FIJO	Observación	ESTIMACIÓN PRECIO SEMANAL Financiación 12 Meses + 1 GARANTÍA Y MANTENIMIENTO INCLUIDO 1 AÑO	ESTIMACIÓN PRECIO SEMANAL Financiación 5 AÑOS 60 Meses + 1
D. Monty 8700b con elev. TULIPA	Desmontadora de neumaticos semiautom	18.200€	12.330 €		251 €	59 €
D. Monty 3850	Desmontadora para camiones y autobuses	16.800€	11.420 €		232 €	55 €
D. Monty 4400	Desmontadora para ruedas maq agricola	26.200€	17.530 €		353 €	84 €
D. Monty 5800WL	Desmontadora para llantas entre 14" y 58"	39.400€	26.110 €		528 €	126 €
4RA05159	Desmontadora profe.Automatica 23"	3.080€	2.225 €		45 €	11 €
4800175	Brazo ayuda desmontadora 4ra05159	1.722€	1.334 €		29 €	6 €
4RB00552	Equilibradora serie i 24"	2.365€	1.760 €		37 €	8 €
4803304	Adaptador ruedas 3-4-5 agujeros para equilibradora 4rb00552	985€	670 €	No incluye Montaje	14 €	3 €
Equilibradora Geodyna 7340P	Equilibradora ruedas turismo	7.890€	5.351 €		110 €	26 €
Equilibradora 7750P	Equilibradora ruedas turismo easyweight	17.700€	11.728 €		236 €	56 €
Equilibradora Geodyna 8250-2p	Equilibradora ruedas turismo automatica	23.100€	15.328 €		311 €	74 €
Equilibradora Geodyna 980I	Equilibradora ruedas camion	11.000€	7.525 €		154 €	36 €
Equilibradora Geodyna 4800 2I	Equilibradoras ruedas camion monitor	17.100€	11.490 €		232 €	55 €
Equilibradora 9000P	Equilibradora con diagnostico turismo y tecnologia 3d	30.100€	19.940 €		404 €	96 €
Alineadora 3D Geoliner 630Tilt	Alineador de direcciones de turismos 3d	18.945€	13.301 €		268 €	64 €

TAE 6,5% > 2000 Euros	Descripción	PVP	FIJO	Observación	ESTIMACIÓN PRECIO SEMANAL Financiación 12 Meses + 1 GARANTÍA Y MANTENIMIENTO INCLUIDO 1 AÑO	ESTIMACIÓN PRECIO SEMANAL Financiación 5 AÑOS 60 Meses + 1
Alineadora 3D 660 LIFT	Alineador de direcciones de turismos 3d	28.900€	19.771 €		401 €	95 €
Alineadora 3D Geoliner 790 AC400	Alineador turismos 3 camaras inalamb	39.100€	26.401 €		534 €	127 €
992101	Juego platos giratorios 360x350x50mm	853€	585 €	No incluye Montaje	12 €	3 €
4RC0245	Alineacion 3d truck movil pit 4 camar+1 ext	28.380€	19.433 €		394 €	93 €
4RC0240	Alineadora 3d truck movil pit and lift	25.234€	17.388 €		351 €	84 €
992106	Platos giratorios 6 ton extraplanos	1.529€	1.113 €	No incluye Montaje	24 €	5 €
4RA06504K	Desmontadora industrial para msu	15.978€	11.039 €		225 €	53 €
4RA0040/2	Desmontadora bandera monofasica	2.376€	1.767 €		36 €	8 €
4800160	Brazo de ayuda des 4ra0040/2	1.199€	994 €		22 €	5 €
4RB0040/2	Equilibradora especial taller movil	2.255€	1.688 €		34 €	8 €
VELPA604	Ionizador	891€	1.072 €		24 €	5 €
VELOZP5	Generador ozono 5 gr/hora homologado	915€	875 €	No incluye Montaje	20 €	4 €
VELOZP10	Generador ozono 10 gr/hora homologado	1.295€	1.232 €	No incluye Montaje	25 €	6 €
AC967600	Diagnosis multimarca actia multi-diag mobile 3	4.026€	3.793 €	No incluye Montaje	78 €	18 €
PDL 4100	Tableta diagnostico sun	3.295€	3.107 €	No incluye Montaje	63 €	15 €
PDL 5600	Tableta diagnostico sun	4.945€	4.654 €	No incluye Montaje	96 €	22 €
TPMX	Tableta diagnostico sun	880€	844 €	No incluye Montaje	19 €	4 €

TAE 6,5% > 2000
Euros

	Descripción	PVP	FIJO	Observación	ESTIMACIÓN PRECIO SEMANAL Financiación 12 Meses + 1 GARANTÍA Y MANTENIMIENTO INCLUIDO 1 AÑO	ESTIMACIÓN PRECIO SEMANAL Financiación 5 AÑOS 60 Meses + 1
ADAS BASICO	Adas basico	10.885 €	10.323 €	No incluye Montaje	208 €	50 €
ADAS DELUXE	Adas deluxe	15.180 €	14.350 €	No incluye Montaje	291 €	69 €
INSTALACION Y PUESTA EN MARCHA	Instalacion y puesta en marcha	1.386 €	1.260 €		25 €	6 €
CABINACOSMETIC	Cabinacosmetic	21.890 €	20.766 €	No incluye Montaje	421 €	100 €
OPTIMA	Aire acondicionado	3.069 €	2.895 €	No incluye Montaje	60 €	14 €
VDA	Aire acondicionado con analizador	6.699 €	6.298 €	No incluye Montaje	127 €	30 €
BIG	Aire acondicionado	6.710 €	6.308 €	No incluye Montaje	129 €	30 €
KIT YOUNG PUETA EN MARCHA	Kit young pueta en marcha	248 €	251 €	No incluye Montaje	5 €	1 €
KIT VDA PUESTA EN MARCHA	Kit vda puesta en marcha	924 €	886 €	No incluye Montaje	20 €	4 €
KIT BIG PUETA EN MARCHA	Kit big pueta en marcha	248 €	253 €	No incluye Montaje	7 €	1 €
PRACTIKO	Compresor de tornillo 5,5hp	6.023 €	5.984 €		121 €	29 €
SILENTIUM	Compresor de tornillo 5,5hp silencioso	5.495 €	5.489 €		113 €	26 €
SLENTESP	Compresor de tornillo 20hp silencioso	11.506 €	11.124 €		224 €	54 €
MCVSF	Compresor de piston 5,5hp vertical	2.849 €	3.008 €		63 €	14 €
MCSF300	Compresor de piston 5,5hp horizontal	2.486 €	2.668 €		56 €	13 €
4UATRO	Compresor de piston 5,5hp insonorizado	5.060 €	5.081 €		102 €	24 €

velyen

Especialista
Posventa Automoción



ISO 9001

BUREAU VERITAS
Certification



SPAIN

Parque Industrial Ciudad de Carlet
C/ Camino del Carrasqueral, Nº 6
46240 Carlet - Valencia (SPAIN)
T(+34)962543073 · Fx(+34)962543074
EMAIL comercial-sat@velyen.com

MÉXICO

Boulevard Córdoba - Fortín Km 335
94540 Córdoba - Veracruz (México)
T (+52) 2717165599
EMAIL director@velyen.com.mx

www.velyen.es

