

► *Velyen Serie 1*

4EE0400N

Elevador Doble Tijera 3.000 Kg
Perfil bajo: 105 mm





Características generales:

- Producto homologado y certificado de acuerdo con la nueva Directiva Europea de Maquinaria 2006/42/CE y Norma Harmonizada EN 1493:2010.
- Sólida estructura de 4 cilindros que garantizan dos circuitos hidráulicos independientes
- Sustentadores y dispositivos de seguridad contra el descenso mediante cuñas
- Sus plataformas de perfil bajo son adecuadas para vehículos especiales o tuneados.
- Equipado con válvula de control de flujo para regular la velocidad de descenso.
- Rápida purga del sistema hidráulico mediante dos válvulas de fácil manejo.
- Versión monofásica disponible sobre pedido (230V).
- Válvula de seguridad de sobre-presión y manómetro.
- Apto para ser empotrado en el suelo.
- Ejes de articulación con casquillos autolubricantes con mínimo mantenimiento
- Pulsadores de maniobra a 24V, tipo "hombre muerto".
- Interruptor general On/Off

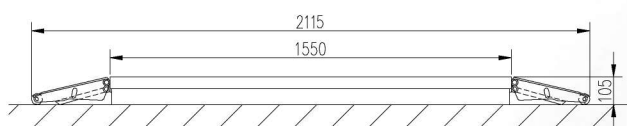
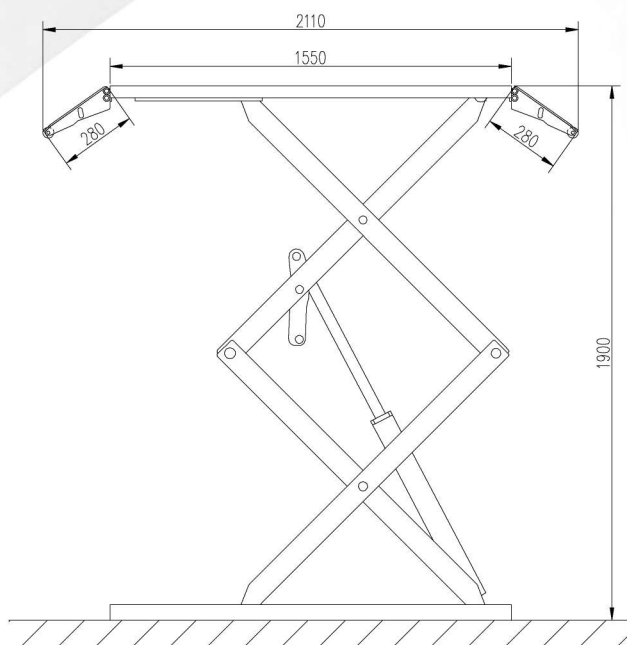

Capacidad Carga	3.000 Kg.
Longitud Plataformas	Min/max 1.550-2.115 mm
Ancho Plataformas	635 mm
Altura mínima	105 mm
Máxima Altura Elevación	1.900 mm
Ancho entre plataformas	720 mm
Longitud total	2.118 mm
Ancho total	1.990 mm
Motor	Trifásico 230/400 V - 50/60 Hz. 2.2 KW

Versión monofásica: 4EE0451N





DISEÑO Y FABRICACIÓN PERSONALIZADO VELYEN

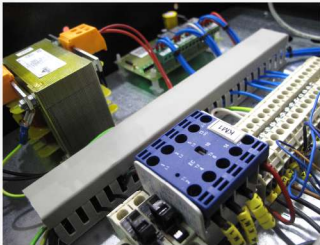

▶ ELÉCTRICA

Componentes eléctricos CE de primeras firmas eléctricas



▶ ELÉCTRICA

Motor optimizado para un alto rendimiento a bajo consumo eléctrico



▶ ELÉCTRICA

Componentes eléctricos diseñados para alargar la vida útil del sistema hidráulico



▶ HIDRÁULICA

Latiguillos alta presión de doble malla prensado de alta calidad y test de funcionalidad

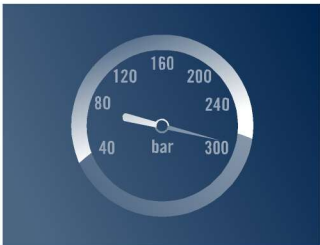

▶ HIDRÁULICA

Grupo hidráulico altas prestaciones (300bar) aumentando la durabilidad



▶ HIDRÁULICA

Juntas hidráulicas Premium máximo sellado y anti desgaste



▶ HIDRÁULICA

Centralita integrada preinstalada

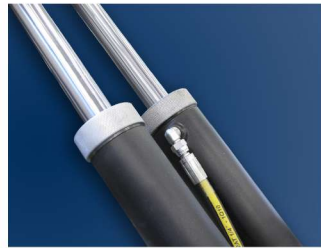

▶ HIDRÁULICA

4 Cilindros cromo-duro anti corrosión prensado de alta calidad y test de funcionalidad



▶ DISEÑO

Casquillos Autolubricados

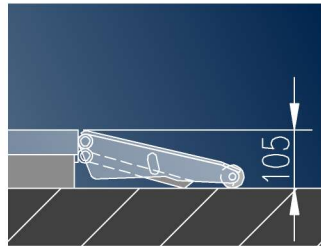

▶ DISEÑO

Diseño Mínima Altura

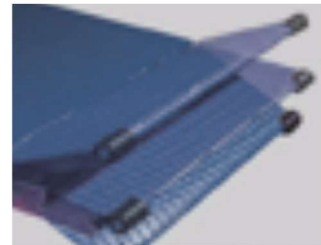

▶ DISEÑO

Rampas abatibles, actúan como plataforma reforzada útil.



▶ SEGURIDAD

Seguridad mecánica



DISEÑO Y FABRICACIÓN PERSONALIZADO VELYEN

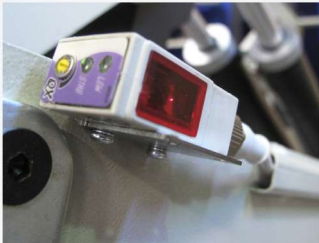

▶ ELÉCTRICA / SEGURIDAD

Fotocélula regulable
seguridad máxima 100mm



▶ SEGURIDAD

Sonoridad reducida <65dB
cumpliendo las normativas
EN1493



▶ SEGURIDAD

Prueba de carga dinámica con
el 115% de la carga máxima
según UNE 1493. Chequeo de
todas las seguridades
principales del elevador antes
de salir de fábrica



▶ SEGURIDAD

Protecciones de los pies
a través de señal acústica



▶ ACCESORIOS

Calzos Extra bajos
Incluidos de Serie

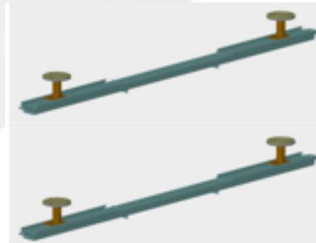

▶ OPCIONALES

Opcional 4 x 4

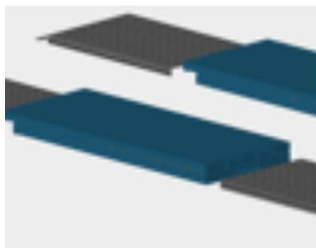

▶ OPCIONALES

Opcional Especial Tuning



▶ OPCIONALES / DISEÑO

Posibilidad empotrado



▶ OPCIONALES / ELÉCTRICA

Posibilidad de Monofásico
(Modelo 4EE0451N)



▶ OPCIONALES

Personalización de colores